

MURdesign

WALLS of **imagination!** | AU-DELÀ de l'**imagination!**



TABLE des matières

TABLE of Contents

MUR / WALL 48"x96"

MUR **Universel** / WALL (panneau de lambris 2")
MUR **V-Groove 4"** / WALL (panneau à rainures en V)
MUR **Delano** (Ultra True Bead 4") / WALL (panneau de lambris 4")
MUR **U-Groove 2"** / WALL (panneau à rainures arrondies 2")
MUR **Orleans** / WALL (panneau à rainures carrées 6")

MUR D'ACCENT / ACCENT WALL

DUO Blanc / *White* **DUO 6x32** (planches rectangulaires deux épaisseurs blanches)
DUO Blanc / *White* **DUO 8x32 / 8x48** (planches rectangulaires deux épaisseurs blanches)
DUO Béton / *Concrete* **DUO 6x32** (planches rectangulaires deux épaisseurs imitation béton)
DUO Béton / *Concrete* **DUO 8x32** (planches rectangulaires deux épaisseurs imitation béton)
DUO Atrium / **DUO 6x32** (planches rectangulaires deux épaisseurs imitation marbre blanc)

MUR D'ACCENT IMPRIMÉ / ACCENT WALL PRINTED

CANTON Magog (imitation de bois de grange brun)
CANTON Sutton (imitation de bois de grange gris)
CANTON Eastman (imitation de bois de grange blanc)
CANTON Jasper (imitation de bois de grange brun-embossé)
CANTON Yoho (imitation de bois de grange gris)
CANTON Dunham (imitation de bois de grange et de béton)
C-MENT Times (imitation de coffrage de béton)
BRICK Caruso (imitation de brique blanche)
BRICK Belmont (imitation de brique rouge)
BRICK Banff (imitation de brique grise)
BRICK Diamond (imitation de brique grise blanchie)
TERRA Atrium (imitation de marbre blanc)
TERRA Onyx (imitation d'onyx)
METAL Copper (imitation de cuivre oxydé)
METAL Copperni (imitation de cuivre oxydé et motifs incrustés)
METAL Zinc-16 (imitation de métal)
METAL Titanium (imitation de métal)
METAL Titanium-Tango (imitation de métal)
CHEVRON Whistler (chevrons de bois gris pâle)
CHEVRON Waterton (chevrons de bois blanchi)
CHEVRON Vesper (chevrons de bois noir)
MOSAIC Arles (imitation de mosaïque européenne)
MOSAIC Lyon (imitation de mosaïque européenne)

DEMI-MUR / HALF-WALL 48"x32"

DEMI-MUR Mirage / *Half-WALL* (panneau avec caissons chics)
DEMI-MUR Hilton / *Half-WALL* (panneau avec caissons classiques)
DEMI-MUR Riviera / *Half-WALL* (panneau avec rainures lambris)

TABLE des matières (suite)

TABLE of Contents (continued)

PLAFONDS / CEILING

Encore 2'x2' (tuile moderne)
Flamingo 2'x2' (tuile classique)
Cosmopolitan 2'x2' (tuile coquette)
Plaza 2'x2' (tuile moderne)
Urbano 2'x2' (tuile contemporaine)
Shabby 2'x2' (tuile imprimée)
Polo 2'x4' (tuile moderne)
Aria 2'x4' (tuile moderne)
Desert 2'x4' (tuile classique)
Oasis 2'x4' (tuile coquette)
Signature 2'x4' (tuile classique)
TUILE effet béton / Concrete Tile (imitation de béton)
Opal 2'x4' (tuile imprimée)
Marquise 2'x4' (tuile imprimée)
Victoria 4'x4' (tuile moderne)
Platinum 4'x4' (tuile classique)

MURALE IMPRIMÉE / PRINTED WALL

MURAL Downtown Montreal / *Printed WALL* (3 panneaux)
MURAL Forêt / *Printed WALL* (3 panneaux)
MURAL Montreal Industriel / *Printed WALL* (3 panneaux)

INFORMATION de base / Basic INFORMATIONS

Voici diverses informations et instructions de base qui s'appliquent à la grande majorité de nos produits. Prenez-en connaissance, car elles vous permettront de mieux guider vos clients pour l'utilisation de nos produits.

- > Les **couleurs et les tonalités des produits peuvent varier** d'un lot de produits à un autre.
- > Assurez-vous de vous **procurer suffisamment de panneaux pour votre projet complet**.
- > Avant l'installation des panneaux MURdesign, **entreposez-les de 48 à 72 heures dans la pièce où ils seront installés**.
- > Il est **essentiel d'acclimater les panneaux à la température ambiante et surtout au niveau d'humidité de la pièce**.
Pour tout produit à base de bois, l'humidité joue un rôle important en matière d'expansion et de contraction.
- > **L'humidité relative de la pièce doit se situer entre 30% et 50%**.

Here are some basic information and instructions that apply to the vast majority of our products. Take a look at them as they will help you better guiding your customers in the use of our products.

- > *The colors and tones of the products may vary from one batch of products to another.*
- > *Make sure you have enough panels for your entire project.*
- > *Before installing the MURdesign panels, store them 48 to 72 hours in the room where they will be installed.*
- > *It is essential to acclimate the panels to the ambient temperature and humidity level of the room.*
For any product based on wood, moisture plays an important role in expansion and contraction.
- > *The relative humidity of the room must be between 30% and 50%.*

Installation / Installation

- > Voici la liste de outils dont vous aurez probablement besoin pour l'installation des divers panneaux :
Here is the list of tools you will probably need for the installation of most of our panels:



crayon
pencil



ruban à mesurer
tape measure



niveau
level



scie circulaire
circular saw



colle de construction
construction glue



cloueuse de finition
brad nailer

- > Il est préférable d'utiliser **une cloueuse de finition calibre 23** pour l'installation de la plupart des panneaux, mais une cloueuse de calibre 18 peut très bien faire l'affaire. / *It is best to use a 23 gauge finishing nailer to install most panels, but a 18 gauge nailer may do the trick.*
- > Lorsque vous installez les panneaux, prévoyez **un espacement de 3/16 po (0,476 cm) contre les fenêtres et les portes, ainsi qu'au haut et au bas des murs**. Vous permettrez ainsi l'expansion des panneaux sans conséquences visibles. / *Provide 3/16 " (0,476 cm) clearance to windows and doors, as well as top and bottom of each panel.*

Entretien / Maintenance

- > Lavez les panneaux délicatement à l'aide d'**un chiffon humide propre et d'un savon doux**. Évitez d'utiliser un savon plus fort, car il pourrait altérer la finition de la peinture ou de l'imprimé. / *Wash the panels with a clean cloth and a mild soap. Avoid using a stronger soap, as it may alter the finish of the painting or the printing.*

Rendez-vous sur murdesign.ca pour visionner notre vidéo d'installation
Visit murdesign.ca to see our installation video



MURdesign



MUR Universel / WALL

Panneau à motif linéaire 4' x 8' imitation de lambris Linear pattern panel 4' x 8' wainscott imitation

- > Panneaux à motif linéaire en HDF fait de fibre de bois 100% recyclée et peint blanc à faible COV /
Linear pattern HDF panel made of 100% recycled wood fiber and white low VOC paint
- > Facile à installer au mur ou au plafond / Easy to install on wall or ceiling
- > Peut être repeint / Can be repainted
- > Son aspect linéaire apportera hauteur et profondeur à votre environnement. Inspirez-vous de sa simplicité pour concevoir un décor léger et convivial / Its linear appearance will bring height and depth to your environment. Take inspiration from its simplicity to design a light and user-friendly decor
- > Laissez reposer vos panneaux de 48 à 72 heures dans la pièce où vous prévoyez les installer pour qu'ils s'acclimatent à la température et l'humidité ambiantes de la pièce /
Leave panels in the room where you plan to install them between 48 and 72 hours prior to installation to acclimate panels to the room's temperature and humidity level

MATÉRIAU / MATERIAL

HDF fait de fibre de bois recyclée / HDF made of recycled wood fiber

COULEUR ET FINI / COLOR AND FINISH

Peint blanc / Painted white

DIMENSIONS / DIMENSIONS

48" x 96" x 1/4" (122 cm x 244 cm x 0,64 cm)

POIDS PAR PANNEAU / WEIGHT PER PANEL

35 LBS (15,9 KG)

QUANTITÉ PAR PALETTE / QUANTITY PER PALLET

25 PANNEAUX / PANELS

COUVERTURE PAR PANNEAU / COVERAGE PER PANEL

32 pi² / sq. ft. (2,97m²)

POIDS DE LA PALETTE / WEIGHT PER PALLET

875 LBS (396,9 KG)

VUE DE PROFIL
PROFILE VIEW

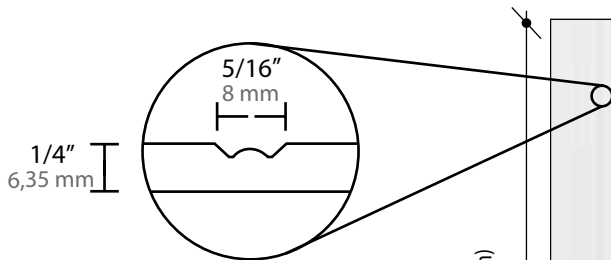

VUE DE FACE
FRONTAL VIEW

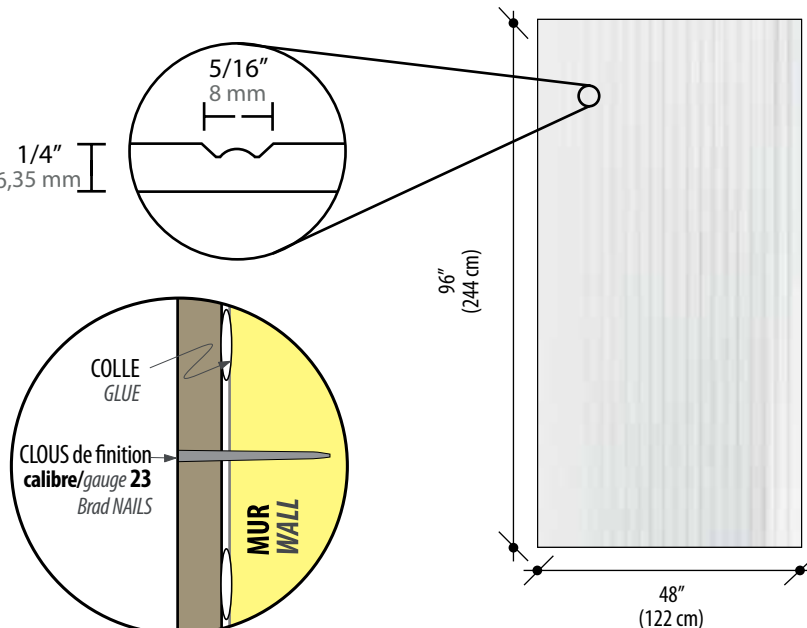

05-2019



CODE DU PRODUIT / PRODUCT ORDER NO. PANMMOOPB

MURdesign



TECHNIQUE D'INSTALLATION TECHNICAL INSTALLATION



1

> Entretien : Lavez les panneaux délicatement à l'aide d'un chiffon humide propre et d'un savon doux. Évitez d'utiliser un savon plus fort, car il pourrait altérer la finition de la peinture.

> *Cleaning : Wash the panels with a clean cloth and a mild soap. Avoid using a stronger soap, as it may alter the finish of the painting.*

> Le niveau d'humidité relative de la pièce doit absolument se situer entre 30% et 50% inclusivement.

> *The humidity level should absolutely range between 30% and 50% inclusively.*

> Installation horizontale : Au pied du mur, tracez une ligne de référence avec votre niveau. Cela vous permettra de vous assurer que vos panneaux sont droits, même si vos murs ne sont pas carrés.

> *Horizontal installation : Below the wall, trace a reference line with a level. This will allow you to ensure that panels are straight, even if your walls are not squared.*

> Prévoyez un espacement de 3/16 po (0,476 cm) contre les fenêtres et les portes, ainsi qu'au haut et au bas de chaque panneau.

> *Provide 3/16" (0,476 cm) clearance to windows and doors, as well as top and bottom of each panel.*

> Avant de fixer les panneaux, placez-les à sec d'abord afin de vous assurer qu'ils s'ajustent convenablement.

> *Before fixing panels, place them without glue to ensure they fit properly.*

> Il faut fixer les panneaux solidement. Utilisez un adhésif à construction au dos de chaque panneau. Une perle de 1/4 po (0,64 cm) d'adhésif suffira, dans la mesure où vous l'appliquez tout le tour du périmètre de l'endos et en formant un tracé en « S » répétitif sur le reste de l'endos dans le cas d'application de panneaux muraux secs.

> *They must be strongly fixed. Use construction adhesive in the back of all panels. A bead of 1/4 inch (0,64 cm) will be sufficient as long as you apply it along the surface in the back and with a repetitive S-shape in the case you are applying dry wall panels.*

> Dans le cas d'application directe aux goujons ou à des tasseaux, appliquez la même perle de 1/4 po (0,64 cm) d'adhésif à chaque goujon ou tasseau.

> *For a direct application on studs or with brackets, apply an adhesive bead of 1/4" (0,64 cm) on each stud or bracket.*

> Achevez de solidifier chaque panneau à l'aide d'une cloueuse à finition. Assurez-vous d'effectuer le clouage aux 12 pouces (30 cm) dans les zones où le clou sera le moins apparent; cela procurera une finition plus uniforme et augmentera la solidité.

> *End by strengthening each panel with a finishing nail gun. Be sure to nail down to 12 inches (30 cm) in areas where the nail will be concealed by the printed pattern; this will provide a more uniform finish and increase strength.*

> Vis-à-vis le joint entre deux panneaux, assurez-vous de bien coller et clouer pour que le joint disparaisse le plus possible.

> *Joints are always a sensitive place in construction work. Make sure to glue and nail the joint between two panels, so that the seal disappears as much as possible.*



2



3

Rendez-vous sur murdesign.ca pour visionner notre vidéo d'installation
Visit murdesign.ca to see our installation video

   **MUR**desIGN.ca



MUR V-Groove 4" / WALL

Panneau à motif linéaire 4' x 8' ou 48" x 32" imitation de lambris Linear pattern panel 4' x 8' or 48" x 32" wainscott imitation

- > Panneaux à motif linéaire en HDF fait de fibre de bois 100% recyclée et peint blanc à faible COV/
Linear pattern HDF panel made of 100% recycled wood fiber and white low VOC paint
- > Facile à installer au mur ou au plafond / *Easy to install on wall or ceiling*
- > Peut être repeint / *Can be repainted*
- > Panneau aux lignes sobres qui donnera un cachet farmhouse ou campagnard-chic à votre décor /
A panel with sober lines that will give a farmhouse or country-chic touch to your decor
- > Laissez reposer vos panneaux de 48 à 72 heures dans la pièce où vous prévoyez les installer pour qu'ils s'acclimentent à la température et l'humidité ambiantes de la pièce /
Leave panels in the room where you plan to install them between 48 and 72 hours prior to installation to acclimate panels to the room's temperature and humidity level

MATÉRIAU / MATERIAL

HDF fait de fibre de bois recyclée / *HDF made of recycled wood fiber*

COULEUR ET FINI / COLOR AND FINISH

Peint blanc / *Painted white*

DIMENSIONS / DIMENSIONS

48" x 96" x 1/4" (122 cm x 244 cm x 0,64 cm) / 48" x 32" x 1/4" (122 cm x 81 cm x 0,64 cm)

POIDS PAR PANNEAU / WEIGHT PER PANEL

35 LBS (15,9 KG) / 12 LBS (5,4 KG)

COUVERTURE PAR PANNEAU / COVERAGE PER PANEL

32 pi² / sq. ft. (2,97m²) // 10,66 pi² / sq. ft. (1m²)

QUANTITÉ PAR PALETTE / QUANTITY PER PALLET

25 PANNEAUX / PANELS // 50 PANNEAUX / PANELS

POIDS DE LA PALETTE / WEIGHT PER PALLET

875 LBS (396,9 KG) // 600 LBS (272,2 KG)

VUE DE PROFIL
PROFILE VIEW

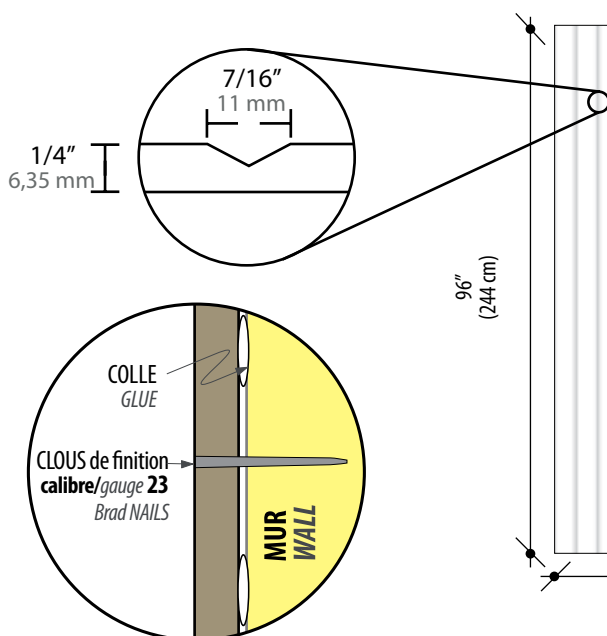

VUE DE FACE
FRONTAL VIEW

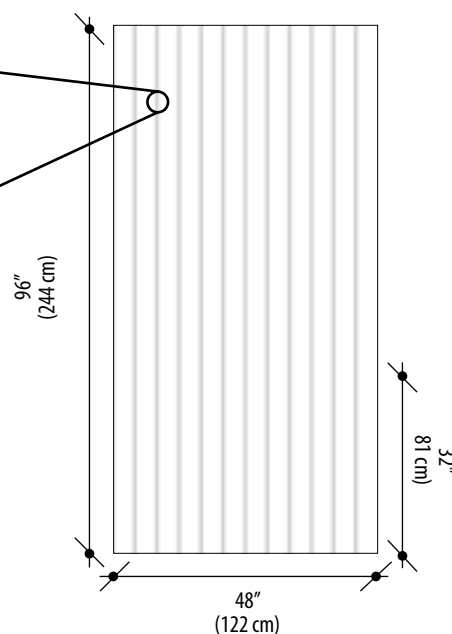

05-2019



CODE DU PRODUIT / PRODUCT ORDER NO. PANVGR-44896PB / PANVGR-43248PB

MURdesign



V-Groove 4"

OUTILS NÉCESSAIRES NECESSARY TOOLS



TECHNIQUE D'INSTALLATION TECHNICAL INSTALLATION



1



2



3

- > Entretien : Lavez les panneaux délicatement à l'aide d'un chiffon humide propre et d'un savon doux. Évitez d'utiliser un savon plus fort, car il pourrait altérer la finition de la peinture.
- > Cleaning : Wash the panels with a clean cloth and a mild soap. Avoid using a stronger soap, as it may alter the finish of the painting.
- > Le niveau d'humidité relative de la pièce doit absolument se situer entre 30% et 50% inclusivement.
- > The humidity level should absolutely range between 30% and 50% inclusively.
- > Installation horizontale : Au pied du mur, tracez une ligne de référence avec votre niveau. Cela vous permettra de vous assurer que vos panneaux sont droits, même si vos murs ne sont pas carrés.
- > Horizontal installation : Below the wall, trace a reference line with a level. This will allow you to ensure that panels are straight, even if your walls are not squared.
- > Prévoyez un espacement de 3/16 po (0,476 cm) contre les fenêtres et les portes, ainsi qu'au haut et au bas de chaque panneau.
- > Provide 3/16" (0,476 cm) clearance to windows and doors, as well as top and bottom of each panel.
- > Avant de fixer les panneaux, placez-les à sec d'abord afin de vous assurer qu'ils s'ajustent convenablement.
- > Before fixing panels, place them without glue to ensure they fit properly.
- > Il faut fixer les panneaux solidement. Utilisez un adhésif à construction au dos de chaque panneau. Une perle de 1/4 po (0,64 cm) d'adhésif suffira, dans la mesure où vous l'appliquez tout le tour du périmètre de l'endos et en formant un tracé en « S » répétitif sur le reste de l'endos dans le cas d'application de panneaux muraux secs.
- > They must be strongly fixed. Use construction adhesive in the back of all panels. A bead of 1/4 inch (0,64 cm) will be sufficient as long as you apply it along the surface in the back and with a repetitive S-shape in the case you are applying dry wall panels.
- > Dans le cas d'application directe aux goujons ou à des tasseaux, appliquez la même perle de 1/4 po (0,64 cm) d'adhésif à chaque goujon ou tasseau.
- > For a direct application on studs or with brackets, apply an adhesive bead of 1/4" (0,64 cm) on each stud or bracket.
- > Achevez de solidifier chaque panneau à l'aide d'une cloueuse à finition. Assurez-vous d'effectuer le clouage aux 12 pouces (30 cm) dans les zones où le clou sera le moins apparent; cela procurera une finition plus uniforme et augmentera la solidité.
- > End by strengthening each panel with a finishing nail gun. Be sure to nail down to 12 inches (30 cm) in areas where the nail will be concealed by the printed pattern; this will provide a more uniform finish and increase strength.
- > Vis-à-vis le joint entre deux panneaux, assurez-vous de bien coller et clouer pour que le joint disparaisse le plus possible.
- > Joints are always a sensitive place in construction work. Make sure to glue and nail the joint between two panels, so that the seal disappears as much as possible.

Rendez-vous sur murdesign.ca pour visionner notre vidéo d'installation
Visit murdesign.ca to see our installation video



MUR Delano (Ultra True Bead 4") / WALL

Panneau à motif linéaire 4' x 8' imitation de lambris Linear pattern panel 4' x 8' wainscott imitation

- > Panneaux à motif linéaire en HDF fait de fibre de bois 100% recyclée et peint blanc à faible COV/
Linear pattern HDF panel made of 100% recycled wood fiber and white low VOC paint
- > Facile à installer au mur ou au plafond / *Easy to install on wall or ceiling*
- > Peut être repeint / *Can be repainted*
- > Son aspect linéaire apportera hauteur et profondeur à votre environnement. Inspirez-vous de sa simplicité pour concevoir un décor léger et convivial / *Its linear appearance will bring height and depth to your environment. Take inspiration from its simplicity to design a light and user-friendly decor*
- > Laissez reposer vos panneaux de 48 à 72 heures dans la pièce où vous prévoyez les installer pour qu'ils s'acclimatent à la température et l'humidité ambiantes de la pièce / *Leave panels in the room where you plan to install them between 48 and 72 hours prior to installation to acclimate panels to the room's temperature and humidity level*

MATÉRIAU / MATERIAL

HDF fait de fibre de bois recyclée / *HDF made of recycled wood fiber*

COULEUR ET FINI / COLOR AND FINISH

Peint blanc / *Painted white*

DIMENSIONS / DIMENSIONS

48" x 96" x 1/4" (122 cm x 244 cm x 0,64 cm)

POIDS PAR PANNEAU / WEIGHT PER PANEL

35 LBS (15,9 KG)

QUANTITÉ PAR PALETTE / QUANTITY PER PALLET

25 PANNEAUX / PANELS

COUVERTURE PAR PANNEAU / COVERAGE PER PANEL

32 pi² / sq. ft. (2,97m²)

POIDS DE LA PALETTE / WEIGHT PER PALLET

875 LBS (396,9 KG)

VUE DE PROFIL
PROFILE VIEW

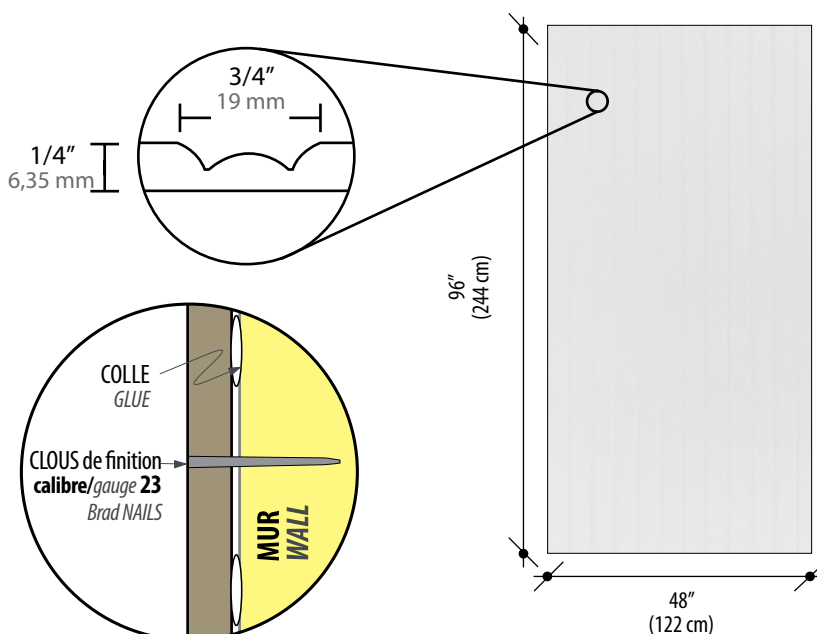

VUE DE FACE
FRONTAL VIEW

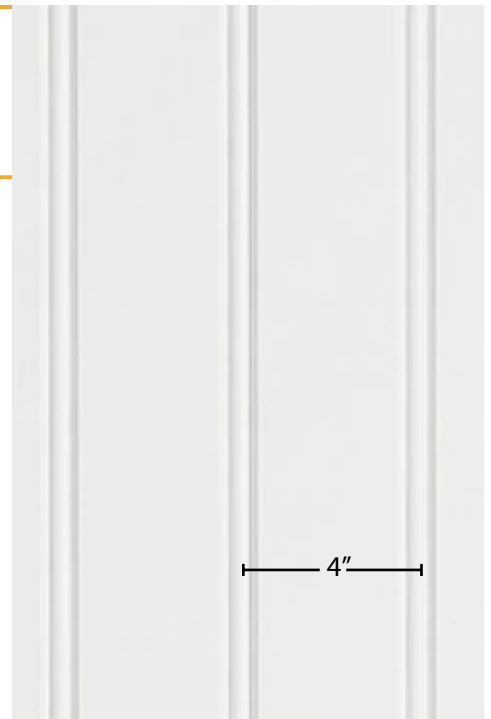

05-2019



CODE DU PRODUIT / PRODUCT ORDER NO. PANBBPB

MURdesign

Delano

(Ultra True Bead 4")

OUTILS NÉCESSAIRES NECESSARY TOOLS



TECHNIQUE D'INSTALLATION TECHNICAL INSTALLATION



- > Entretien : Lavez les panneaux délicatement à l'aide d'un chiffon humide propre et d'un savon doux. Évitez d'utiliser un savon plus fort, car il pourrait altérer la finition de la peinture.
- > Cleaning : Wash the panels with a clean cloth and a mild soap. Avoid using a stronger soap, as it may alter the finish of the painting.
- > Le niveau d'humidité relative de la pièce doit absolument se situer entre 30% et 50% inclusivement.
- > The humidity level should absolutely range between 30% and 50% inclusively.
- > Installation horizontale : Au pied du mur, tracez une ligne de référence avec votre niveau. Cela vous permettra de vous assurer que vos panneaux sont droits, même si vos murs ne sont pas carrés.
- > Horizontal installation : Below the wall, trace a reference line with a level. This will allow you to ensure that panels are straight, even if your walls are not squared.
- > Prévoyez un espacement de 3/16 po (0,476 cm) contre les fenêtres et les portes, ainsi qu'au haut et au bas de chaque panneau.
- > Provide 3/16" (0,476 cm) clearance to windows and doors, as well as top and bottom of each panel.
- > Avant de fixer les panneaux, placez-les à sec d'abord afin de vous assurer qu'ils s'ajustent convenablement.
- > Before fixing panels, place them without glue to ensure they fit properly.
- > Il faut fixer les panneaux solidement. Utilisez un adhésif à construction au dos de chaque panneau. Une perle de 1/4 po (0,64 cm) d'adhésif suffira, dans la mesure où vous l'appliquez tout le tour du périmètre de l'endos et en formant un tracé en « S » répétitif sur le reste de l'endos dans le cas d'application de panneaux muraux secs.
- > They must be strongly fixed. Use construction adhesive in the back of all panels. A bead of 1/4 inch (0,64 cm) will be sufficient as long as you apply it along the surface in the back and with a repetitive S-shape in the case you are applying dry wall panels.
- > Dans le cas d'application directe aux goujons ou à des tasseaux, appliquez la même perle de 1/4 po (0,64 cm) d'adhésif à chaque goujon ou tasseau.
- > For a direct application on studs or with brackets, apply an adhesive bead of 1/4" (0,64 cm) on each stud or bracket.
- > Achevez de solidifier chaque panneau à l'aide d'une cloueuse à finition. Assurez-vous d'effectuer le clouage aux 12 pouces (30 cm) dans les zones où le clou sera le moins apparent; cela procurera une finition plus uniforme et augmentera la solidité.
- > End by strengthening each panel with a finishing nail gun. Be sure to nail down to 12 inches (30 cm) in areas where the nail will be concealed by the printed pattern; this will provide a more uniform finish and increase strength.
- > Vis-à-vis le joint entre deux panneaux, assurez-vous de bien coller et clouer pour que le joint disparaisse le plus possible.
- > Joints are always a sensitive place in construction work. Make sure to glue and nail the joint between two panels, so that the seal disappears as much as possible.

Rendez-vous sur murdesign.ca pour visionner notre vidéo d'installation
Visit murdesign.ca to see our installation video

   **MUR**desIGN.ca



MUR U-Groove 2" / WALL

Panneau à motif linéaire 4' x 8' imitation de lambris Linear pattern panel 4' x 8' wainscott imitation

- > Panneaux à motif linéaire en HDF fait de fibre de bois 100% recyclée et peint blanc à faible COV/
Linear pattern HDF panel made of 100% recycled wood fiber and white low VOC paint
- > Facile à installer au mur ou au plafond / *Easy to install on wall or ceiling*
- > Peut être repeint / *Can be repainted*
- > Son aspect linéaire apportera hauteur et profondeur à votre environnement. Inspirez-vous de sa simplicité pour concevoir un décor léger et convivial / *Its linear appearance will bring height and depth to your environment. Take inspiration from its simplicity to design a light and user-friendly decor*
- > Laissez reposer vos panneaux de 48 à 72 heures dans la pièce où vous prévoyez les installer pour qu'ils s'acclimatent à la température et l'humidité ambiantes de la pièce / *Leave panels in the room where you plan to install them between 48 and 72 hours prior to installation to acclimate panels to the room's temperature and humidity level*

MATÉRIAU / MATERIAL

HDF fait de fibre de bois recyclée / *HDF made of recycled wood fiber*

COULEUR ET FINI / COLOR AND FINISH

Peint blanc / *Painted white*

DIMENSIONS / DIMENSIONS

48" x 96" x 1/4" (122 cm x 244 cm x 0,64 cm)

POIDS PAR PANNEAU / WEIGHT PER PANEL

35 LBS (15,9 KG)

QUANTITÉ PAR PALETTE / QUANTITY PER PALLET

25 PANNEAUX / PANELS

COUVERTURE PAR PANNEAU / COVERAGE PER PANEL

32 pi² / sq. ft. (2,97m²)

POIDS DE LA PALETTE / WEIGHT PER PALLET

875 LBS (396,9 KG)

VUE DE PROFIL
PROFILE VIEW

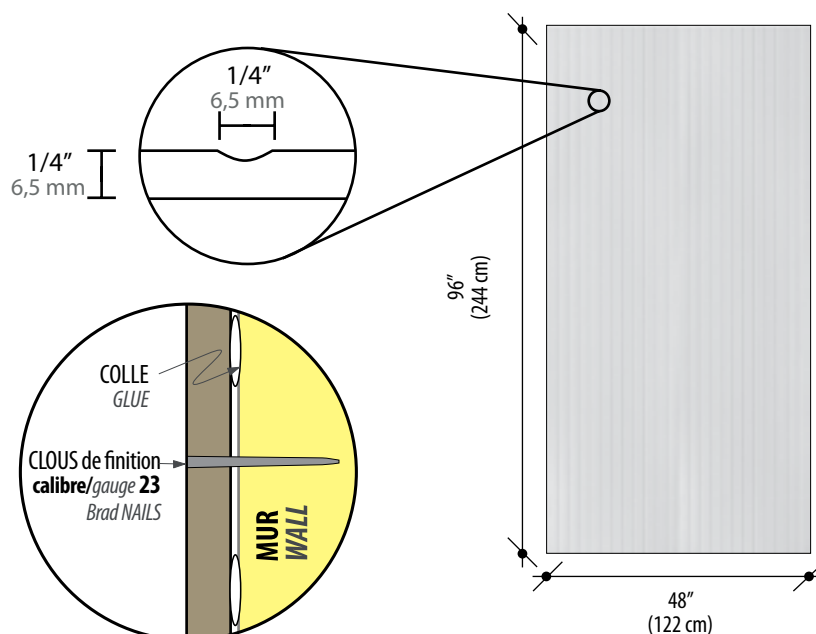

05-2019



CODE DU PRODUIT / PRODUCT ORDER NO. PANMMUGROOV4X8PB

MURdesign

U-Groove 2"

OUTILS NÉCESSAIRES NECESSARY TOOLS



TECHNIQUE D'INSTALLATION TECHNICAL INSTALLATION



1

> Entretien : Lavez les panneaux délicatement à l'aide d'un chiffon humide propre et d'un savon doux. Évitez d'utiliser un savon plus fort, car il pourrait altérer la finition de la peinture.

> *Cleaning : Wash the panels with a clean cloth and a mild soap. Avoid using a stronger soap, as it may alter the finish of the painting.*

> Le niveau d'humidité relative de la pièce doit absolument se situer entre 30% et 50% inclusivement.

> *The humidity level should absolutely range between 30% and 50% inclusively.*

> Installation horizontale : Au pied du mur, tracez une ligne de référence avec votre niveau. Cela vous permettra de vous assurer que vos panneaux sont droits, même si vos murs ne sont pas carrés.

> *Horizontal installation : Below the wall, trace a reference line with a level. This will allow you to ensure that panels are straight, even if your walls are not squared.*

> Prévoyez un espacement de 3/16 po (0,476 cm) contre les fenêtres et les portes, ainsi qu'au haut et au bas de chaque panneau.

> *Provide 3/16" (0,476 cm) clearance to windows and doors, as well as top and bottom of each panel.*

> Avant de fixer les panneaux, placez-les à sec d'abord afin de vous assurer qu'ils s'ajustent convenablement.

> *Before fixing panels, place them without glue to ensure they fit properly.*

> Il faut fixer les panneaux solidement. Utilisez un adhésif à construction au dos de chaque panneau. Une perle de 1/4 po (0,64 cm) d'adhésif suffira, dans la mesure où vous l'appliquez tout le tour du périmètre de l'endos et en formant un tracé en « S » répétitif sur le reste de l'endos dans le cas d'application de panneaux muraux secs.

> *They must be strongly fixed. Use construction adhesive in the back of all panels. A bead of 1/4 inch (0,64 cm) will be sufficient as long as you apply it along the surface in the back and with a repetitive S-shape in the case you are applying dry wall panels.*

> Dans le cas d'application directe aux goujons ou à des tasseaux, appliquez la même perle de 1/4 po (0,64 cm) d'adhésif à chaque goujon ou tasseau.

> *For a direct application on studs or with brackets, apply an adhesive bead of 1/4" (0,64 cm) on each stud or bracket.*

> Achevez de solidifier chaque panneau à l'aide d'une cloueuse à finition. Assurez-vous d'effectuer le clouage aux 12 pouces (30 cm) dans les zones où le clou sera le moins apparent; cela procurera une finition plus uniforme et augmentera la solidité.

> *End by strengthening each panel with a finishing nail gun. Be sure to nail down to 12 inches (30 cm) in areas where the nail will be concealed by the printed pattern; this will provide a more uniform finish and increase strength.*

> Vis-à-vis le joint entre deux panneaux, assurez-vous de bien coller et clouer pour que le joint disparaisse le plus possible.

> *Joints are always a sensitive place in construction work. Make sure to glue and nail the joint between two panels, so that the seal disappears as much as possible.*



2



3

Rendez-vous sur murdesign.ca pour visionner notre vidéo d'installation
Visit murdesign.ca to see our installation video

   **MUR**desIGN.ca



Décor réalisé par/Designed and created by Samuel Robert // Photographie/Photograph Caroline Filiatrault

MUR Orleans / WALL

Panneau à motif linéaire moderne 4' x 8' Linear pattern modern panel 4' x 8'

- > Panneaux à motif linéaire en HDF fait de fibre de bois 100% recyclée et peint blanc à faible COV/
Linear pattern HDF panel made of 100% recycled wood fiber and white low VOC paint
- > Facile à installer au mur ou au plafond / *Easy to install on wall or ceiling*
- > Peut être repeint / *Can be repainted*
- > Son aspect linéaire apportera hauteur et profondeur à votre environnement. Inspirez-vous de son style moderne-rustique pour concevoir un décor élégant et chaleureux /
Its linear appearance will bring height and depth to your environment. Get inspired by its modern-rustic style to design an elegant and warm decor
- > Laissez reposer vos panneaux de 48 à 72 heures dans la pièce où vous prévoyez les installer pour qu'ils s'acclimatent à la température et l'humidité ambiantes de la pièce /
Leave panels in the room where you plan to install them between 48 and 72 hours prior to installation to acclimate panels to the room's temperature and humidity level

MATÉRIAU / MATERIAL

HDF fait de fibre de bois recyclée / *HDF made of recycled wood fiber*

COULEUR ET FINI / COLOR AND FINISH

Peint blanc / *Painted white*

DIMENSIONS / DIMENSIONS

48" x 96" x 1/4" (122 cm x 244 cm x 0,64 cm)

POIDS PAR PANNEAU / WEIGHT PER PANEL

35 LBS (15,9 KG)

QUANTITÉ PAR PALETTE / QUANTITY PER PALLET

25 PANNEAUX / PANELS

COUVERTURE PAR PANNEAU / COVERAGE PER PANEL

32 pi² / sq. ft. (2,97m²)

POIDS DE LA PALETTE / WEIGHT PER PALLET

875 LBS (396,9 KG)

VUE DE PROFIL
PROFILE VIEW

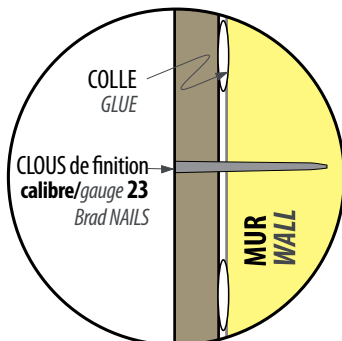
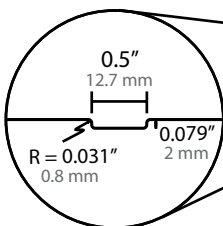
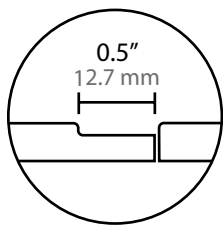

VUE DE FACE
FRONTAL VIEW

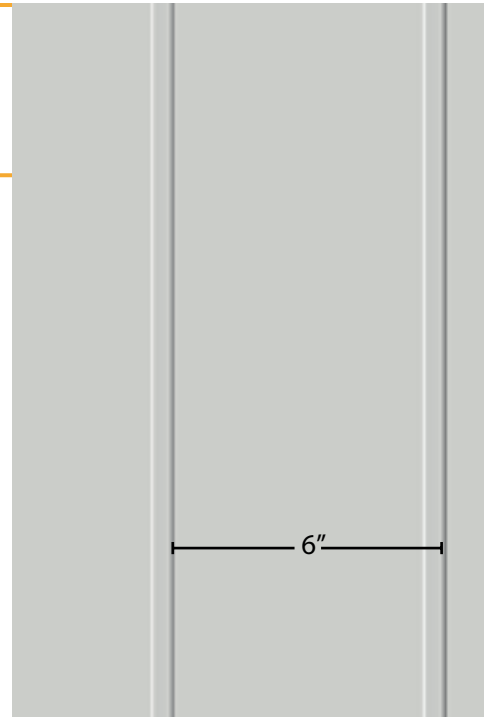
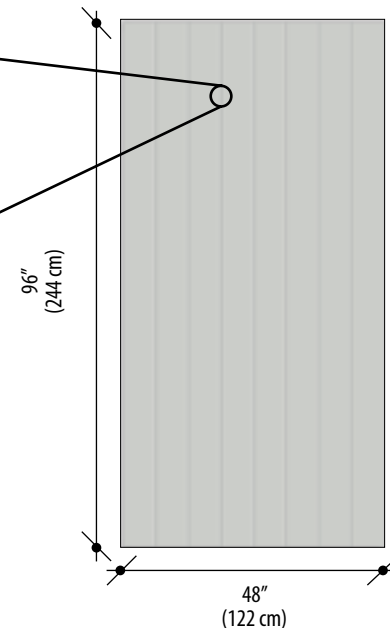

05-2019



CODE DU PRODUIT / PRODUCT ORDER NO. PAN-PA48ORL

MURdesign



TECHNIQUE D'INSTALLATION TECHNICAL INSTALLATION



1

> Entretien : Lavez les panneaux délicatement à l'aide d'un chiffon humide propre et d'un savon doux. Évitez d'utiliser un savon plus fort, car il pourrait altérer la finition de la peinture.

> *Cleaning : Wash the panels with a clean cloth and a mild soap. Avoid using a stronger soap, as it may alter the finish of the painting.*

> Le niveau d'humidité relative de la pièce doit absolument se situer entre 30% et 50% inclusivement.

> *The humidity level should absolutely range between 30% and 50% inclusively.*

> Installation horizontale : Au pied du mur, tracez une ligne de référence avec votre niveau. Cela vous permettra de vous assurer que vos panneaux sont droits, même si vos murs ne sont pas carrés.

> *Horizontal installation : Below the wall, trace a reference line with a level. This will allow you to ensure that panels are straight, even if your walls are not squared.*

> Prévoyez un espacement de 3/16 po (0,476 cm) contre les fenêtres et les portes, ainsi qu'au haut et au bas de chaque panneau.

> *Provide 3/16" (0,476 cm) clearance to windows and doors, as well as top and bottom of each panel.*

> Avant de fixer les panneaux, placez-les à sec d'abord afin de vous assurer qu'ils s'ajustent convenablement.

> *Before fixing panels, place them without glue to ensure they fit properly.*

> Il faut fixer les panneaux solidement. Utilisez un adhésif à construction au dos de chaque panneau. Une perle de 1/4 po (0,64 cm) d'adhésif suffira, dans la mesure où vous l'appliquez tout le tour du périmètre de l'endos et en formant un tracé en « S » répétitif sur le reste de l'endos dans le cas d'application de panneaux muraux secs.

> *They must be strongly fixed. Use construction adhesive in the back of all panels. A bead of 1/4 inch (0,64 cm) will be sufficient as long as you apply it along the surface in the back and with a repetitive S-shape in the case you are applying dry wall panels.*

> Dans le cas d'application directe aux goujons ou à des tasseaux, appliquez la même perle de 1/4 po (0,64 cm) d'adhésif à chaque goujon ou tasseau.

> *For a direct application on studs or with brackets, apply an adhesive bead of 1/4" (0,64 cm) on each stud or bracket.*

> Achevez de solidifier chaque panneau à l'aide d'une cloueuse à finition. Assurez-vous d'effectuer le clouage aux 12 pouces (30 cm) dans les zones où le clou sera le moins apparent; cela procurera une finition plus uniforme et augmentera la solidité.

> *End by strengthening each panel with a finishing nail gun. Be sure to nail down to 12 inches (30 cm) in areas where the nail will be concealed by the printed pattern; this will provide a more uniform finish and increase strength.*

> Vis-à-vis le joint entre deux panneaux, assurez-vous de bien coller et clouer pour que le joint disparaisse le plus possible.

> *Joints are always a sensitive place in construction work. Make sure to glue and nail the joint between two panels, so that the seal disappears as much as possible.*



2



3

Rendez-vous sur murdesign.ca pour visionner notre vidéo d'installation
Visit murdesign.ca to see our installation video

MURdesIGN.ca





MUR D'ACCENT / ACCENT WALL

DUO Blanc / White DUO

6x32

Panneaux décoratifs deux épaisseurs au fini blanc Decorative panels two-ply with white finish

- > HDF à deux niveaux d'épaisseur / Dual thickness HDF boards 1/4" et/and 1/2" (6,4 mm et/and 12,7 mm)
- > Peint blanc à faible teneur en COV / White low VOC paint
- > Système d'emboîtement / Tongue and Groove system
- > Facile à installer et durable / Easy to install and sturdy
- > Peut être repeint / Can be repainted
- > Idéal pour donner du relief à vos murs / Ideal to give texture to your walls

MATÉRIAU / MATERIAL

HDF fait de fibre de bois recyclée / HDF made of recycled wood fiber

COULEUR ET FINI / COLOR AND FINISH

Blanc / Peinture à faible COV / White painting low VOC

DIMENSIONS / DIMENSIONS

1/4" x 6" x 32" et/and 1/2" x 6" x 32" (0,64cm x 15cm x 81cm et/and 1,3cm x 15cm x 81cm)

QUANTITÉ PAR BOÎTE / QUANTITY PER BOX

6 X 1/4" x 6" x 32" + 6 X 1/2" x 6" x 32" = 12 total

(6 X 0,64cm x 15cm x 81cm et/and 6 X 1,3cm x 15cm x 81cm) = 12 total

POIDS PAR BOÎTE / WEIGHT PER BOX

30 LBS (13,6 KG)

COUVERTURE PAR BOÎTE / COVERAGE PER BOX

16 pi² / sq. ft. (1,48m²)

QUANTITÉ PAR PALETTE / QUANTITY PER PALLET

30 BOÎTES / BOX

POIDS DE LA PALETTE / WEIGHT PER PALLET

900 LBS (408,2 KG)

VUE DE PROFIL PROFILE VIEW

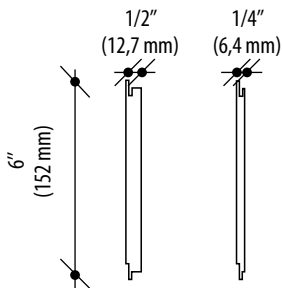

VUE DE FACE FRONTAL VIEW

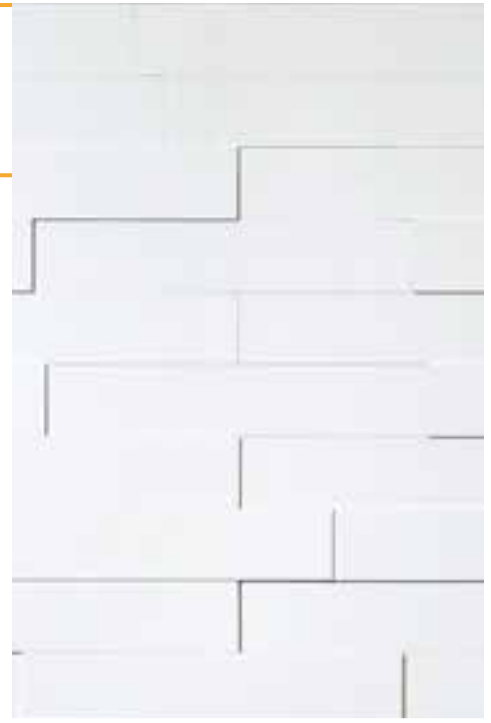
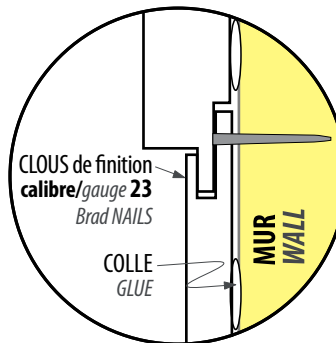
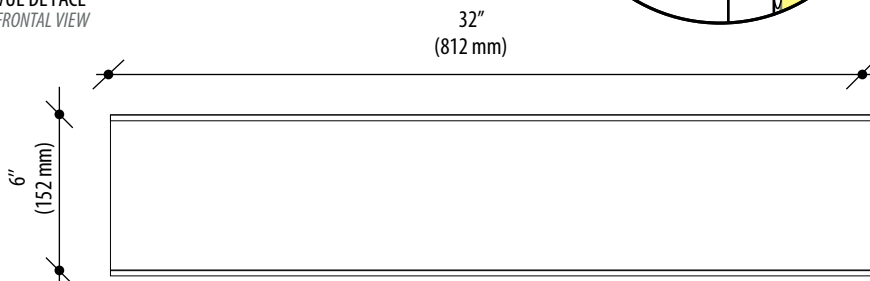

05-2019



CODE DU PRODUIT / PRODUCT ORDER NO. PANDU0632

MURdesign



TECHNIQUE D'INSTALLATION TECHNICAL INSTALLATION



1

> Entretien : Lavez les panneaux délicatement à l'aide d'un chiffon humide propre et d'un savon doux. Évitez d'utiliser un savon plus fort, car il pourrait altérer la finition de la peinture.

> *Cleaning : Wash the panels with a clean cloth and a mild soap. Avoid using a stronger soap, as it may alter the finish of the paint.*

> Utilisez des clous de finition 23 gauge.
> Installation horizontale : Tracez une ligne de niveau en calculant un dégagement de 3/4" au bas du mur + la largeur de la planche.
> Prévoyez un espacement de 3/16 po (0,476 cm) contre les fenêtres et les portes, ainsi qu'au haut et au bas des murs.

> Use 23 gauge brad nails
> Horizontal installation : Draw a level line leaving a 3/4" space between the line and the bottom of the wall + the width of the boards.
> Provide 3/16" (0,476 cm) clearance to windows and doors, as well as top and bottom of each walls.

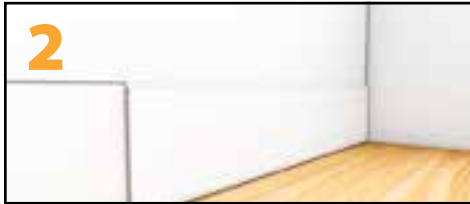

2

> Pour le premier et dernier rang, utilisez seulement les planches de même épaisseur.
> Alignez le haut des planches avec la ligne de niveau, partie femelle vers le haut.
> Appliquez de la colle à construction sur le premier rang et répétez l'étape de collage seulement tous les 2 rangs ainsi que sur le dernier.
> Avec une cloueuse de finition, fixez les planches au mur. (Voir dessin du détail dans la vue de côté au verso.)
> Pour jointer bout à bout les planches, seulement les apposer les unes contre les autres et répétez l'opération de fixation.

> For the first and last rows, only use boards of the same thickness.
> Align the top of the boards with the level line with the female part facing up.
> Apply construction glue to the first row and repeat this step only to every fourth row and to the last row.
> Using a brad nailer, install the boards on the wall. (See drawing of the detail in the side view on the back.)
> To butt joint the boards, place them one against the other and repeat the anchoring process.

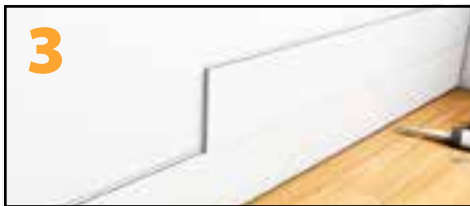

3

> À partir du second rang, vous pouvez utiliser les planches minces (1/4" - 0,64 cm) et les planches épaisses (1/2" - 12,7 mm) en alternance ou selon votre goût.
> Répétez l'opération pour tous les rangs.
> Pour le dernier rang au haut du mur, nous suggérons de terminer avec des planches minces (1/4" - 0,64 cm). Ceci permet l'installation d'une moulure de finition, si désirée.

> From the second row, alternate thin (1/4" - 0,64 cm) and thick (1/2" - 12,7 mm) boards.
> Repeat for all rows.
> We suggest ending with thin (1/4" - 0,64 cm) boards for the last row which will allow the installation of a finishing moulding, if desired.

Rendez-vous sur murdesign.ca pour visionner notre vidéo d'installation
Visit murdesign.ca to see our installation video

   **MUR**desIGN.ca



DUO Blanc / White DUO

8x32

8x48

Panneaux décoratifs deux épaisseurs au fini blanc Decorative panels two-ply with white finish

- > HDF à deux niveaux d'épaisseur / Dual thickness HDF boards 1/4" et/and 1/2" (6,4 mm et/and 12,7 mm)
- > Peint blanc à faible teneur en COV / White low VOC paint
- > Système d'emboîtement / Tongue and Groove system
- > Facile à installer et durable / Easy to install and sturdy
- > Peut être repeint / Can be repainted
- > Idéal pour donner du relief à vos murs / Ideal to give texture to your walls

MATÉRIAU / MATERIAL

HDF fait de fibre de bois recyclée / HDF made of recycled wood fiber

COULEUR ET FINI / COLOR AND FINISH

Blanc / Peinture à faible COV / White painting low VOC

DIMENSIONS / DIMENSIONS

1/4" x 8" x 32" et/and 1/2" x 8" x 32" (0,64cm x 20cm x 81cm et/and 1,3cm x 20cm x 81cm)

1/4" x 8" x 48" et/and 1/2" x 8" x 48" (0,64cm x 20cm x 122cm et/and 1,3cm x 20cm x 122cm)

QUANTITÉ PAR BOÎTE / QUANTITY PER BOX

4 X 1/4" x 8" x 32" + 4 X 1/2" x 8" x 32" = 8 total / 3 X 1/4" x 8" x 48" + 3 X 1/2" x 8" x 48" = 6 total

(4 X 0,64cm x 20cm x 81cm et/and 4 X 1,3cm x 20cm x 81cm) = 8 total /

(3 X 0,64cm x 20cm x 122cm et/and 3 X 1,3cm x 20cm x 122cm) = 6 total

POIDS PAR BOÎTE / WEIGHT PER BOX

30 LBS (13,6 KG) / 34 LBS (15,3 KG)

COUVERTURE PAR BOÎTE / COVERAGE PER BOX

14,22 pi² / sq. ft. (1,32m²) / 16 pi² / sq. ft. (1,49m²)

QUANTITÉ PAR PALETTE / QUANTITY PER PALLET

30 BOÎTES / BOX

POIDS DE LA PALETTE / WEIGHT PER PALLET

900 LBS (408,2 KG) / 1012 LBS (459 KG)

VUE DE PROFIL PROFILE VIEW

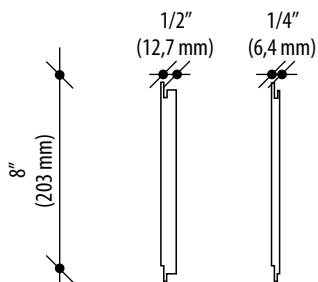

VUE DE FACE FRONTAL VIEW

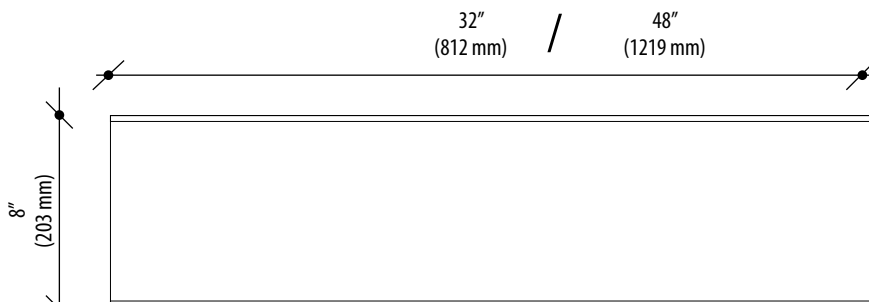

05-2019



CODE DU PRODUIT / PRODUCT ORDER NO. PANDU0832 / PANDU0848BL

MURdesign



TECHNIQUE D'INSTALLATION TECHNICAL INSTALLATION



1

> Entretien : Lavez les panneaux délicatement à l'aide d'un chiffon humide propre et d'un savon doux. Évitez d'utiliser un savon plus fort, car il pourrait altérer la finition de la peinture.

> *Cleaning : Wash the panels with a clean cloth and a mild soap. Avoid using a stronger soap, as it may alter the finish of the paint.*

> Utilisez des clous de finition 23 gauge.
> Installation horizontale : Tracez une ligne de niveau en calculant un décalage de 3/4" au bas du mur + la largeur de la planche.
> Prévoyez un espacement de 3/16 po (0,476 cm) contre les fenêtres et les portes, ainsi qu'au haut et au bas des murs.

> Use 23 gauge brad nails
> Horizontal installation : Draw a level line leaving a 3/4" space between the line and the bottom of the wall + the width of the boards.
> Provide 3/16" (0,476 cm) clearance to windows and doors, as well as top and bottom of each walls.



2

> Pour le premier et dernier rang, utilisez seulement les planches de même épaisseur.
> Alignez le haut des planches avec la ligne de niveau, partie femelle vers le haut.
> Appliquez de la colle à construction sur le premier rang et répétez l'étape de collage seulement tous les 2 rangs ainsi que sur le dernier.
> Avec une cloueuse de finition, fixez les planches au mur. (Voir dessin du détail dans la vue de côté au verso.)
> Pour jointer bout à bout les planches, seulement les apposer les unes contre les autres et répétez l'opération de fixation.

> For the first and last rows, only use boards of the same thickness.
> Align the top of the boards with the level line with the female part facing up.
> Apply construction glue to the first row and repeat this step only to every fourth row and to the last row.
> Using a brad nailer, install the boards on the wall. (See drawing of the detail in the side view on the back.)
> To butt joint the boards, place them one against the other and repeat the anchoring process.



3

> À partir du second rang, vous pouvez utiliser les planches minces (1/4" - 0,64 cm) et les planches épaisses (1/2" - 13 cm) en alternance ou selon votre goût.
> Répétez l'opération pour tous les rangs.
> Pour le dernier rang au haut du mur, nous suggérons de terminer avec des planches minces (1/4" - 0,64 cm). Ceci permet l'installation d'une moulure de finition, si désirée.

> From the second row, alternate thin (1/4" - 0,64 cm) and thick (1/2" - 13 cm) boards.
> Repeat for all rows.
> We suggest ending with thin (1/4" - 0,64 cm) boards for the last row which will allow the installation of a finishing moulding, if desired.

Rendez-vous sur murdesign.ca pour visionner notre vidéo d'installation
Visit murdesign.ca to see our installation video

   **MUR**desIGN.ca



DUO Béton / Concrete **DUO** 6x32

Panneaux décoratifs deux épaisseurs finis apparence de béton *Decorative panels two-ply finish concrete appearance*

- > HDF à deux niveaux d'épaisseur / *Dual thickness HDF boards 1/4" et/and 1/2" (0,64 cm et/and 13 cm)*
- > Système d'emboîtement / *Tongue and Groove system*
- > Facile à installer et durable / *Easy to install and sturdy*
- > Idéal pour donner du relief à vos murs / *Ideal to give texture to your walls*
- > **Notez que les couleurs et les tonalités peuvent varier d'un lot de produits à un autre. Assurez-vous donc de vous procurer suffisamment de boîtes pour votre projet complet / *Note that colors and tones may vary from one batch of products to another. So make sure you get enough box for your complete project***
- > **Aussi, ouvrez les boîtes et mélangez bien les panneaux pour obtenir un meilleur résultat / *Also, open the boxes and mix the panels well to get a better result***

MATÉRIAU / MATERIAL

HDF fait de fibre de bois recyclée / *HDF made of recycled wood fiber*

COULEUR ET FINI / COLOR AND FINISH

Effet béton / *Realistic faux concrete*

DIMENSIONS / DIMENSIONS

1/4" x 6" x 32" et/and 1/2" x 6" x 32" (0,64cm x 15cm x 81cm et/and 1,3cm x 15cm x 81cm)

QUANTITÉ PAR BOÎTE / QUANTITY PER BOX

6 X 1/4" x 6" x 32" + 6 X 1/2" x 6" x 32" = 12 total

(6 X 0,64cm x 15cm x 81cm et/and 6 X 1,3cm x 15cm x 81cm) = 12 total

POIDS PAR BOÎTE / WEIGHT PER BOX

30 LBS (13,6 KG)

COUVERTURE PAR BOÎTE / COVERAGE PER BOX

16 pi² / sq. ft. (1,48m²)

QUANTITÉ PAR PALETTE / QUANTITY PER PALLET

30 BOÎTES / BOX

POIDS DE LA PALETTE / WEIGHT PER PALLET

900 LBS (408,2 KG)

VUE DE PROFIL *PROFILE VIEW*

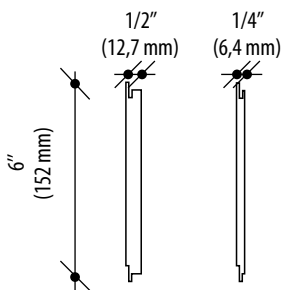

VUE DE FACE *FRONTAL VIEW*

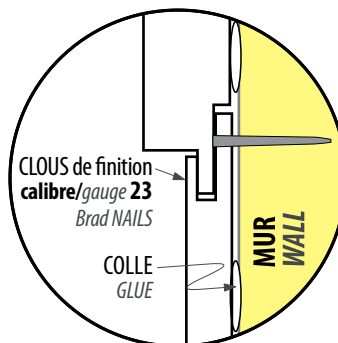
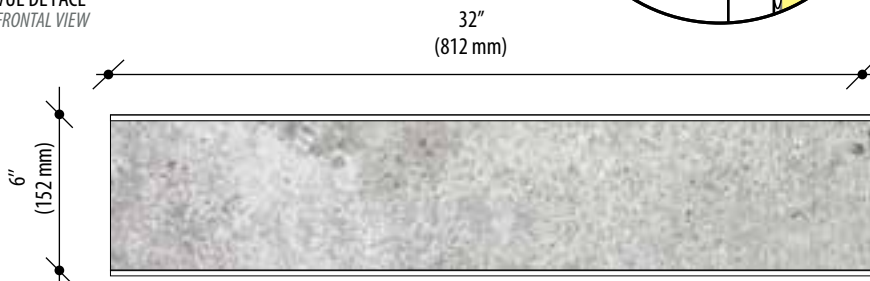

05-2019



CODE DU PRODUIT / PRODUCT ORDER NO. PANDU0632B

MURdesign



TECHNIQUE D'INSTALLATION
TECHNICAL INSTALLATION



- > **Entretien :** Lavez les panneaux délicatement à l'aide d'un chiffon humide propre et d'un savon doux. Évitez d'utiliser un savon plus fort, car il pourrait altérer la finition de l'imprimé.
- > **Cleaning :** Wash the panels with a clean cloth and a mild soap. Avoid using a stronger soap, as it may alter the finish of the paint and the print.
- > Utilisez des clous de finition calibre 23.
- > **Use 23 gauge brad nails**
- > Défaîte plusieurs boîtes en commençant et mélangez les planches pour un meilleur résultat visuel.
- > **Defeat several boxes by starting and mix the boards for a better visual result.**
- > **Installation horizontale :**
Tracez une ligne de niveau en calculant un dégagement de 3/4" au bas du mur + la largeur de la planche.
- > **Horizontal installation :**
Draw a level line leaving a 3/4" space between the line and the bottom of the wall + the width of the boards.
- > Prévoyez un espacement de 3/16 po (0,476 cm) contre les fenêtres et les portes, ainsi qu'au haut et au bas des murs.
- > **Provide 3/16" (0,476 cm) clearance to windows and doors, as well as top and bottom of each walls.**
- > Pour le premier et dernier rang, utilisez seulement les planches de même épaisseur.
- > **For the first and last rows, only use boards of the same thickness.**
- > Alignez le haut des planches avec la ligne de niveau, partie femelle vers le haut.
- > **Align the top of the boards with the level line with the female part facing up.**
- > Appliquez de la colle à construction sur le premier rang et répétez l'étape de collage seulement tous les 2 rangs ainsi que sur le dernier.
- > **Apply construction glue to the first row and repeat this step only to every fourth row and to the last row.**
- > Avec une cloueuse de finition, fixez les planches au mur. (Voir dessin du détail dans la vue de côté au verso.)
- > **Using a brad nailer, install the boards on the wall. (See drawing of the detail in the side view on the back.)**
- > Pour jointer bout à bout les planches, seulement les apposer les unes contre les autres et répétez l'opération de fixation.
- > **To butt joint the boards, place them one against the other and repeat the anchoring process.**
- > À partir du second rang, vous pouvez utiliser les planches minces (1/4" - 0,64 cm) et les planches épaisses (1/2" - 13 cm) en alternance ou selon votre goût.
- > **From the second row, alternate thin (1/4" - 0,64 cm) and thick (1/2" - 13 cm) boards.**
- > Répétez l'opération pour tous les rangs.
- > **Repeat for all rows.**
- > Pour le dernier rang au haut du mur, nous suggérons de terminer avec des planches minces (1/4" - 0,64 cm). Ceci permet l'installation d'une moulure de finition, si désirée.
- > **We suggest ending with thin (1/4" - 0,64 cm) boards for the last row which will allow the installation of a finishing moulding, if desired.**

Rendez-vous sur murdesign.ca pour visionner notre vidéo d'installation
Visit murdesign.ca to see our installation video

MURdesign.ca



DUO Béton / Concrete **DUO** 8x32

Panneaux décoratifs deux épaisseurs finis apparence de béton *Decorative panels two-ply finish concrete appearance*

- > HDF à deux niveaux d'épaisseur / *Dual thickness HDF boards 1/4" et/and 1/2" (6,4 mm et/and 12,7 mm)*
- > Système d'emboîtement / *Tongue and Groove system*
- > Facile à installer et durable / *Easy to install and sturdy*
- > Idéal pour donner du relief à vos murs / *Ideal to give texture to your walls*
- > **Notez que les couleurs et les tonalités peuvent varier d'un lot de produits à un autre. Assurez-vous donc de vous procurer suffisamment de boîtes pour votre projet complet.** / *Note that colors and tones may vary from one batch of products to another. So make sure you get enough box for your complete project.*
- > **Aussi, ouvrez les boîtes et mélangez bien les panneaux pour obtenir un meilleur résultat.** / *Also, open the boxes and mix the panels well to get a better result.*

MATÉRIAU / MATERIAL

HDF fait de fibre de bois recyclée / *HDF made of recycled wood fiber*

COULEUR ET FINI / COLOR AND FINISH

Effet béton / *Realistic faux concrete*

DIMENSIONS / DIMENSIONS

1/4" x 8" x 32" et/and 1/2" x 8" x 32" (0,64cm x 20cm x 81cm et/and 1,3cm x 20cm x 81cm)

QUANTITÉ PAR BOÎTE / QUANTITY PER BOX

4 X 1/4" x 8" x 32" + 4 X 1/2" x 8" x 32" = 8 total

(4 X 0,64cm x 20cm x 81cm et/and 4 X 1,3cm x 20cm x 81cm) = **8 total**

POIDS PAR BOÎTE / WEIGHT PER BOX

30 LBS (13,6 KG)

COUVERTURE PAR BOÎTE / COVERAGE PER BOX

14,22 pi² / sq. ft. (1,32m²)

QUANTITÉ PAR PALETTE / QUANTITY PER PALLET

30 BOÎTES / BOX

POIDS DE LA PALETTE / WEIGHT PER PALLET

900 LBS (408,2 KG)

VUE DE PROFIL *PROFILE VIEW*

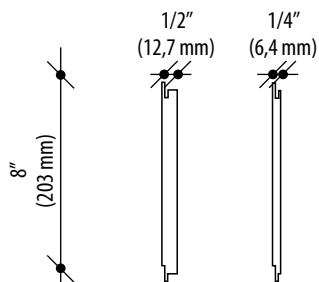

VUE DE FACE *FRONTAL VIEW*

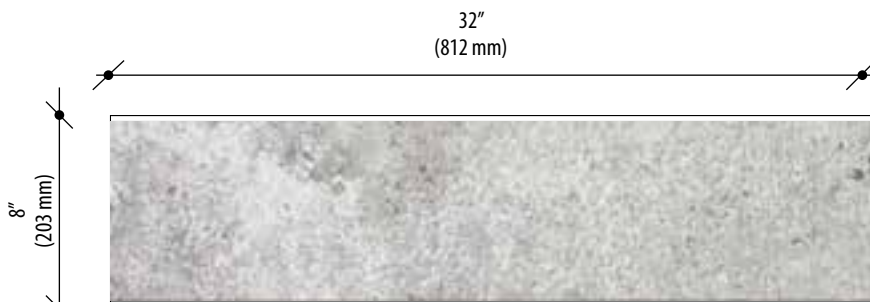

05-2019

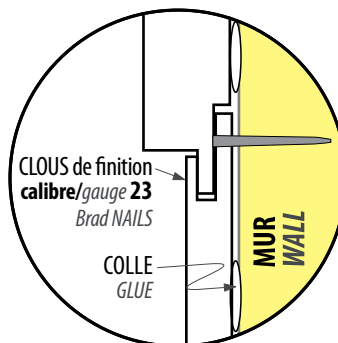

CODE DU PRODUIT / PRODUCT ORDER NO. PANDU0832BE

MURdesign



TECHNIQUE D'INSTALLATION
TECHNICAL INSTALLATION



> Entretien : Lavez les panneaux délicatement à l'aide d'un chiffon humide propre et d'un savon doux. Évitez d'utiliser un savon plus fort, car il pourrait altérer la finition de l'imprimé.

> *Cleaning : Wash the panels with a clean cloth and a mild soap. Avoid using a stronger soap, as it may alter the finish of the paint and the print.*

> Utilisez des clous de finition calibre 23.
> Installation horizontale : Tracez une ligne de niveau en calculant un dégagement de 3/4" au bas du mur + la largeur de la planche.
> Prévoyez un espacement de 3/16 po (0,476 cm) contre les fenêtres et les portes, ainsi qu'au haut et au bas des murs.

> Use 23 gauge brad nails
> Horizontal installation : Draw a level line leaving a 3/4" space between the line and the bottom of the wall + the width of the boards.
> Provide 3/16" (0,476 cm) clearance to windows and doors, as well as top and bottom of each walls.



> Pour le premier et dernier rang, utilisez seulement les planches de même épaisseur.
> Alignez le haut des planches avec la ligne de niveau, partie femelle vers le haut.
> Appliquez de la colle à construction sur le premier rang et répétez l'étape de collage seulement tous les 2 rangs ainsi que sur le dernier.
> Avec une cloueuse de finition, fixez les planches au mur. (Voir dessin du détail dans la vue de côté au verso.)
> Pour jointer bout à bout les planches, seulement les apposer les unes contre les autres et répétez l'opération de fixation.

> For the first and last rows, only use boards of the same thickness.
> Align the top of the boards with the level line with the female part facing up.
> Apply construction glue to the first row and repeat this step only to every fourth row and to the last row.
> Using a brad nailer, install the boards on the wall. (See drawing of the detail in the side view on the back.)
> To butt joint the boards, place them one against the other and repeat the anchoring process.



> À partir du second rang, vous pouvez utiliser les planches minces (1/4" - 0,64 cm) et les planches épaisses (1/2" - 12,7 mm) en alternance ou selon votre goût.
> Répétez l'opération pour tous les rangs.
> Pour le dernier rang au haut du mur, nous suggérons de terminer avec des planches minces (1/4" - 0,64 cm). Ceci permet l'installation d'une moulure de finition, si désirée.

> From the second row, alternate thin (1/4" - 0,64 cm) and thick (1/2" - 12,7 mm) boards.
> Repeat for all rows.
> We suggest ending with thin (1/4" - 0,64 cm) boards for the last row which will allow the installation of a finishing moulding, if desired.

Rendez-vous sur murdesign.ca pour visionner notre vidéo d'installation
Visit murdesign.ca to see our installation video

MURdesign.ca



DUO Atrium DUO 6x32

Panneaux décoratifs deux épaisseurs finis apparence de marbre blanc Decorative panels two-ply finish white marble appearance

- > HDF à deux niveaux d'épaisseur / Dual thickness HDF boards 1/4" et/and 1/2" (6,4 mm et/and 12,7 mm)
- > Système d'emboîtement / Tongue and Groove system
- > Facile à installer et durable / Easy to install and sturdy
- > Imitation de marbre blanc sans les inconvénients de la fragilité / Imitation of white marble without the disadvantages of fragility
- > Il ajoutera une touche de luxe et de dynamisme à votre décor / It will add a touch of luxury and dynamism to your decor
- > **Aussi, ouvrez les boîtes et mélangez bien les panneaux pour obtenir un meilleur résultat / Also, open the boxes and mix the panels well to get a better result**

MATÉRIAU / MATERIAL

HDF fait de fibre de bois recyclée / HDF made of recycled wood fiber

COULEUR ET FINI / COLOR AND FINISH

Imitation de marbre blanc / Realistic imitation white marble

DIMENSIONS / DIMENSIONS

1/4" x 6" x 32" et/and 1/2" x 6" x 32" (0,64cm x 15cm x 81cm et/and 1,3cm x 15cm x 81cm)

QUANTITÉ PAR BOÎTE / QUANTITY PER BOX

6 X 1/4" x 6" x 32" + 6 X 1/2" x 6" x 32" = 12 total

(6 X 0,64cm x 15cm x 81cm et/and 6 X 1,3cm x 15cm x 81cm) = 12 total

POIDS PAR BOÎTE / WEIGHT PER BOX

30 LBS (13,6 KG)

COUVERTURE PAR BOÎTE / COVERAGE PER BOX

16 pi² / sq. ft. (1,48m²)

QUANTITÉ PAR PALETTE / QUANTITY PER PALLET

30 BOÎTES / BOX

POIDS DE LA PALETTE / WEIGHT PER PALLET

900 LBS (408,2 KG)

VUE DE PROFIL PROFILE VIEW

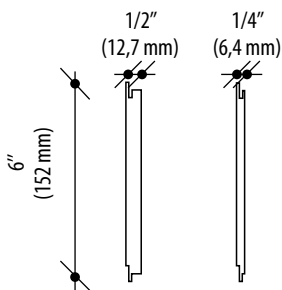

VUE DE FACE FRONTAL VIEW

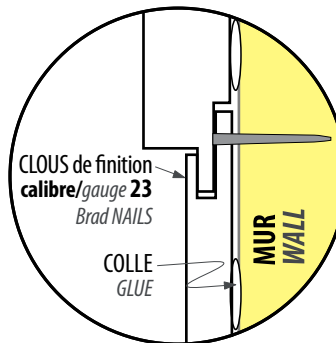
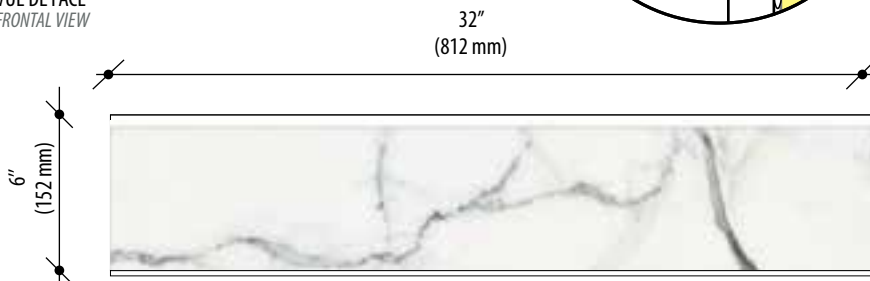

05-2019



CODE DU PRODUIT / PRODUCT ORDER NO. PANDUO-I632AT

MURdesign



TECHNIQUE D'INSTALLATION TECHNICAL INSTALLATION



- > Entretien : Lavez les panneaux délicatement à l'aide d'un chiffon humide propre et d'un savon doux. Évitez d'utiliser un savon plus fort, car il pourrait altérer la finition de l'imprimé.
- > Cleaning : Wash the panels with a clean cloth and a mild soap. Avoid using a stronger soap, as it may alter the finish of the paint and the print.
- > Utilisez des clous de finition calibre 23.
- > Use 23 gauge brad nails
- > Installation horizontale : Tracez une ligne de niveau en calculant un dégagement de 3/4" au bas du mur + la largeur de la planche.
- > Horizontal installation : Draw a level line leaving a 3/4" space between the line and the bottom of the wall + the width of the boards.
- > Prévoyez un espacement de 3/16 po (0,476 cm) contre les fenêtres et les portes, ainsi qu'au haut et au bas des murs.
- > Provide 3/16" (0,476 cm) clearance to windows and doors, as well as top and bottom of each walls.
- > Pour le premier et dernier rang, utilisez seulement les planches de même épaisseur.
- > For the first and last rows, only use boards of the same thickness.
- > Alignez le haut des planches avec la ligne de niveau, partie femelle vers le haut.
- > Align the top of the boards with the level line with the female part facing up.
- > Appliquez de la colle à construction sur le premier rang et répétez l'étape de collage seulement tous les 2 rangs ainsi que sur le dernier.
- > Apply construction glue to the first row and repeat this step only to every fourth row and to the last row.
- > Avec une cloueuse de finition, fixez les planches au mur. (Voir dessin du détail dans la vue de côté au verso.)
- > Using a brad nailer, install the boards on the wall. (See drawing of the detail in the side view on the back.)
- > Pour jointer bout à bout les planches, seulement les apposer les unes contre les autres et répétez l'opération de fixation.
- > To butt joint the boards, place them one against the other and repeat the anchoring process.
- > À partir du second rang, vous pouvez utiliser les planches minces (1/4" - 0,64 cm) et les planches épaisses (1/2" - 12,7 mm) en alternance ou selon votre goût.
- > From the second row, alternate thin (1/4" - 0,64 cm) and thick (1/2" - 1,3 cm) boards.
- > Répétez l'opération pour tous les rangs.
- > Repeat for all rows.
- > Pour le dernier rang au haut du mur, nous suggérons de terminer avec des planches minces (1/4" - 0,64 cm). Ceci permet l'installation d'une moulure de finition, si désirée.
- > We suggest ending with thin (1/4" - 0,64 cm) boards for the last row which will allow the installation of a finishing moulding, if desired.

Rendez-vous sur murdesign.ca pour visionner notre vidéo d'installation
Visit murdesign.ca to see our installation video

   **MUR**desIGN.ca



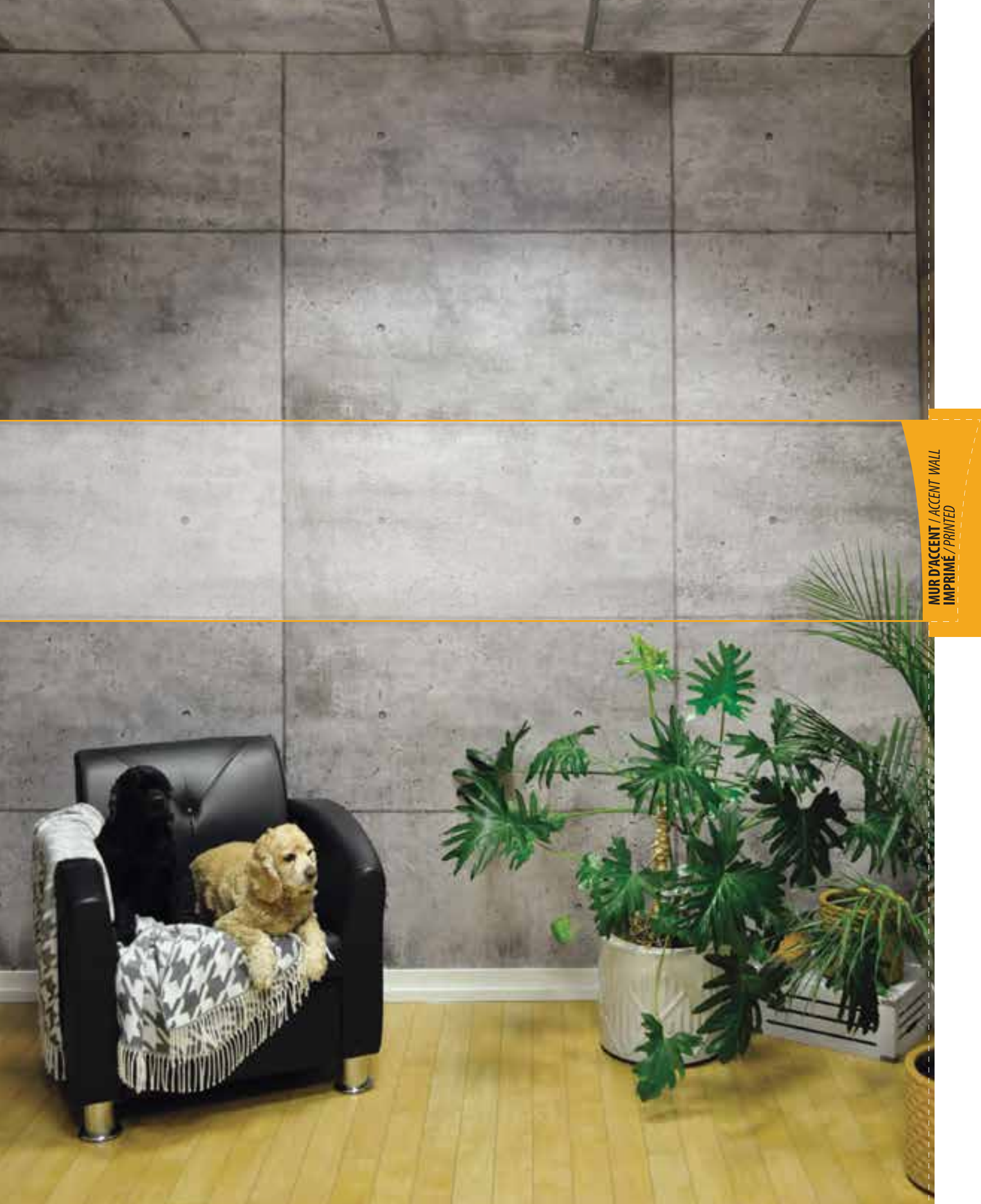

MUR D'ACCENT / ACCENT WALL
IMPRIME / PRINTED

CANTON Magog

Panneau décoratif 4' x 8' imitation bois de grange brun

Decorative panel 4' x 8' brown barn wood look

- > Panneaux de HDF fait de fibre de bois 100% recyclée / HDF panels made of 100% recycled wood fiber
- > Facile à installer et durable / Easy to install and sturdy
- > Pour un look chaleureux ! / For a warm look!
- > Notez que les couleurs et les tonalités peuvent varier d'un lot de produits à un autre. Assurez-vous donc de vous procurer suffisamment de panneaux pour votre projet complet / Note that colors and tones may vary from one batch of products to another. So make sure you get enough panels for your complete project
- > Laissez reposer vos panneaux de 48 à 72 heures dans la pièce où vous prévoyez les installer pour qu'ils s'acclimatent à la température et l'humidité ambiantes de la pièce. / Leave panels in the room where you plan to install them between 48 and 72 hours prior to installation to acclimate panels to the room's temperature and humidity level.

MATÉRIAU / MATERIAL

HDF fait de fibre de bois recyclée / HDF made of recycled wood fiber

COULEUR ET FINI / COLOR AND FINISH

Imitation réaliste de bois de grange brun / Realistic brown barn wood imitation

5 panneaux différents / 5 different panels

DIMENSIONS / DIMENSIONS

48" x 96" x 1/4" (122 cm x 244 cm x 0,64 cm)

POIDS PAR PANNEAU / WEIGHT PER PANEL

35 LBS (15,9 KG)

QUANTITÉ PAR PALETTE / QUANTITY PER PALLET

25 PANNEAUX / PANELS

COUVERTURE PAR PANNEAU / COVERAGE PER PANEL

32 pi² / sq. ft. (2,97m²)

POIDS DE LA PALETTE / WEIGHT PER PALLET

875 LBS (396,9 KG)

VUE DE PROFIL PROFILE VIEW

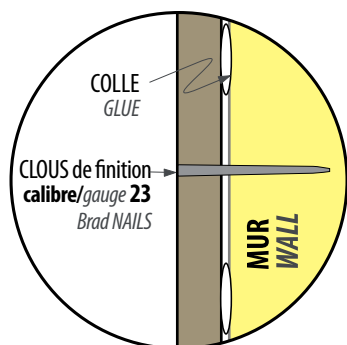

VUE DE FACE FRONTAL VIEW

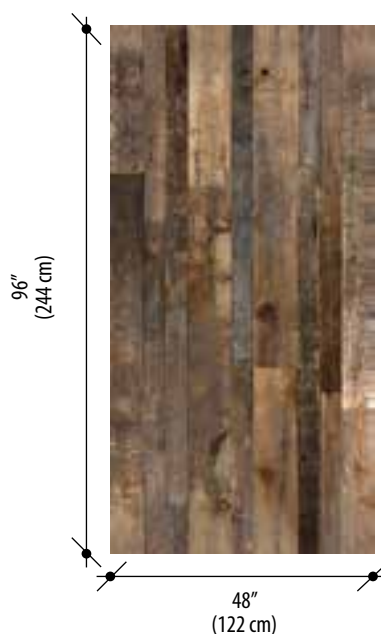

05-2019



CODE DU PRODUIT / PRODUCT ORDER NO. PANMEBGB

MURdesign



TECHNIQUE D'INSTALLATION
TECHNICAL INSTALLATION



- > Entretien : Lavez les panneaux délicatement à l'aide d'un chiffon humide propre et d'un savon doux. Évitez d'utiliser un savon plus fort, car il pourrait altérer la finition de l'imprimé.
- > Cleaning : Wash the panels with a clean cloth and a mild soap. Avoid using a stronger soap, as it may alter the finish of the print.
- > Le niveau d'humidité relative de la pièce doit absolument se situer entre 30% et 50% inclusivement.
- > The humidity level should absolutely range between 30% and 50% inclusively.
- > Installation horizontale : Au pied du mur, tracez une ligne de référence avec votre niveau. Cela vous permettra de vous assurer que vos panneaux sont droits, même si vos murs ne sont pas carrés.
- > Horizontal installation : Below the wall, trace a reference line with a level. This will allow you to ensure that panels are straight, even if your walls are not squared.
- > Prévoyez un espacement de 3/16 po (0,476 cm) contre les fenêtres et les portes, ainsi qu'au haut et au bas de chaque panneau.
- > Provide 3/16" (0,476 cm) clearance to windows and doors, as well as top and bottom of each panel.
- > Avant de fixer les panneaux, placez-les à sec d'abord afin de vous assurer qu'ils s'ajustent convenablement.
- > Before fixing panels, place them without glue to ensure they fit properly.
- > Il faut fixer les panneaux solidement. Utilisez un adhésif à construction au dos de chaque panneau. Une perle de 1/4 po (0,64 cm) d'adhésif suffira, dans la mesure où vous l'appliquez tout le tour du périmètre de l'endos et en formant un tracé en « S » répétitif sur le reste de l'endos dans le cas d'application de panneaux muraux secs.
- > They must be strongly fixed. Use construction adhesive in the back of all panels. A bead of 1/4 inch (0,64 cm) will be sufficient as long as you apply it along the surface in the back and with a repetitive S-shape in the case you are applying dry wall panels.
- > Dans le cas d'application directe aux goujons ou à des tasseaux, appliquez la même perle de 1/4 po (0,64 cm) d'adhésif à chaque goujon ou tasseau.
- > For a direct application on studs or with brackets, apply an adhesive bead of 1/4" (0,64 cm) on each stud or bracket.
- > Achevez de solidifier chaque panneau à l'aide d'une cloueuse à finition. Assurez-vous d'effectuer le clouage aux 12 pouces (30 cm) dans les zones où le clou sera dissimulé par le motif imprimé; cela procurera une finition plus uniforme et augmentera la solidité.
- > End by strengthening each panel with a finishing nail gun. Be sure to nail down to 12 inches (30 cm) in areas where the nail will be concealed by the printed pattern; this will provide a more uniform finish and increase strength.
- > Vis-à-vis le joint entre deux panneaux, assurez-vous de bien coller et clouer pour que le joint disparaisse le plus possible.
- > Joints are always a sensitive place in construction work. Make sure to glue and nail the joint between two panels, so that the seal disappears as much as possible.

Rendez-vous sur murdesign.ca pour visionner notre vidéo d'installation
Visit murdesign.ca to see our installation video

MURdesign.ca



CANTON Sutton

Panneau décoratif 4' x 8' imitation bois de grange gris Decorative panel 4' x 8' grey barn wood look

- > Panneaux de HDF fait de fibre de bois 100% recyclée / HDF panels made of 100% recycled wood fiber
- > Facile à installer et durable / Easy to install and sturdy
- > Pour un look chaleureux! / For a warm look!
- > Notez que les couleurs et les tonalités peuvent varier d'un lot de produits à un autre. Assurez-vous donc de vous procurer suffisamment de panneaux pour votre projet complet / Note that colors and tones may vary from one batch of products to another. So make sure you get enough panels for your complete project
- > Laissez reposer vos panneaux de 48 à 72 heures dans la pièce où vous prévoyez les installer pour qu'ils s'acclimatent à la température et l'humidité ambiantes de la pièce. / Leave panels in the room where you plan to install them between 48 and 72 hours prior to installation to acclimate panels to the room's temperature and humidity level.

MATÉRIAU / MATERIAL

HDF fait de fibre de bois recyclée / HDF made of recycled wood fiber

COULEUR ET FINI / COLOR AND FINISH

Imitation réaliste de bois de grange gris / Realistic grey barn wood imitation
5 panneaux différents / 5 different panels

DIMENSIONS / DIMENSIONS

48" x 96" x 1/4" (122 cm x 244 cm x 0,64 cm)

POIDS PAR PANNEAU / WEIGHT PER PANEL

35 LBS (15,9 KG)

QUANTITÉ PAR PALETTE / QUANTITY PER PALLET

25 PANNEAUX / PANELS

COUVERTURE PAR PANNEAU / COVERAGE PER PANEL

32 pi² / sq. ft. (2,97m²)

POIDS DE LA PALETTE / WEIGHT PER PALLET

875 LBS (396,9 KG)

VUE DE PROFIL PROFILE VIEW

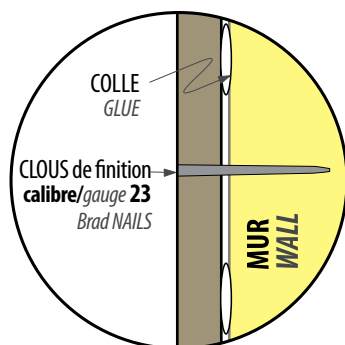

VUE DE FACE FRONTAL VIEW

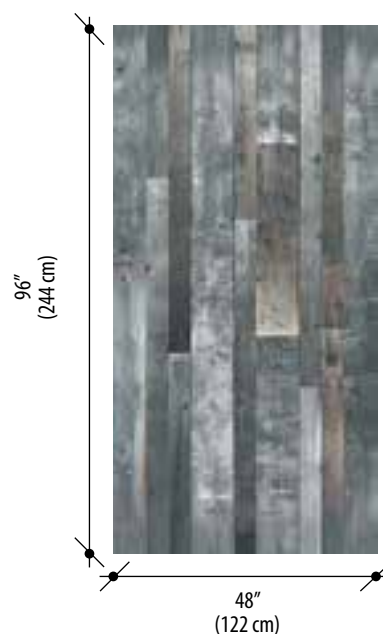

05-2019



CODE DU PRODUIT / PRODUCT ORDER NO. PANMEBGGH

MURdesign



TECHNIQUE D'INSTALLATION
TECHNICAL INSTALLATION



- > Entretien : Lavez les panneaux délicatement à l'aide d'un chiffon humide propre et d'un savon doux. Évitez d'utiliser un savon plus fort, car il pourrait altérer la finition de l'imprimé.
- > Cleaning : Wash the panels with a clean cloth and a mild soap. Avoid using a stronger soap, as it may alter the finish of the print.
- > Le niveau d'humidité relative de la pièce doit absolument se situer entre 30% et 50% inclusivement.
- > The humidity level should absolutely range between 30% and 50% inclusively.
- > Installation horizontale : Au pied du mur, tracez une ligne de référence avec votre niveau. Cela vous permettra de vous assurer que vos panneaux sont droits, même si vos murs ne sont pas carrés.
- > Horizontal installation : Below the wall, trace a reference line with a level. This will allow you to ensure that panels are straight, even if your walls are not squared.
- > Prévoyez un espacement de 3/16 po (0,476 cm) contre les fenêtres et les portes, ainsi qu'au haut et au bas de chaque panneau.
- > Provide 3/16" (0,476 cm) clearance to windows and doors, as well as top and bottom of each panel.
- > Avant de fixer les panneaux, placez-les à sec d'abord afin de vous assurer qu'ils s'ajustent convenablement.
- > Before fixing panels, place them without glue to ensure they fit properly.
- > Il faut fixer les panneaux solidement. Utilisez un adhésif à construction au dos de chaque panneau. Une perle de 1/4 po (0,64 cm) d'adhésif suffira, dans la mesure où vous l'appliquez tout le tour du périmètre de l'endos et en formant un tracé en « S » répétitif sur le reste de l'endos dans le cas d'application de panneaux muraux secs.
- > They must be strongly fixed. Use construction adhesive in the back of all panels. A bead of 1/4 inch (0,64 cm) will be sufficient as long as you apply it along the surface in the back and with a repetitive S-shape in the case you are applying dry wall panels.
- > Dans le cas d'application directe aux goujons ou à des tasseaux, appliquez la même perle de 1/4 po (0,64 cm) d'adhésif à chaque goujon ou tasseau.
- > For a direct application on studs or with brackets, apply an adhesive bead of 1/4" (0,64 cm) on each stud or bracket.
- > Achevez de solidifier chaque panneau à l'aide d'une cloueuse à finition. Assurez-vous d'effectuer le clouage aux 12 pouces (30 cm) dans les zones où le clou sera dissimulé par le motif imprimé; cela procurera une finition plus uniforme et augmentera la solidité.
- > End by strengthening each panel with a finishing nail gun. Be sure to nail down to 12 inches (30 cm) in areas where the nail will be concealed by the printed pattern; this will provide a more uniform finish and increase strength.
- > Vis-à-vis le joint entre deux panneaux, assurez-vous de bien coller et clouer pour que le joint disparaisse le plus possible.
- > Joints are always a sensitive place in construction work. Make sure to glue and nail the joint between two panels, so that the seal disappears as much as possible.

Rendez-vous sur murdesign.ca pour visionner notre vidéo d'installation
Visit murdesign.ca to see our installation video



CANTON Eastman

Panneau décoratif 4' x 8' ou imitation bois de grange peint blanc Decorative panel 4' x 8' white painted barn wood look

- > Panneaux de HDF fait de fibre de bois 100% recyclée / HDF panels made of 100% recycled wood fiber
- > Facile à installer et durable / Easy to install and sturdy
- > Pour un look chaleureux! / For a warm look!
- > Notez que les couleurs et les tonalités peuvent varier d'un lot de produits à un autre. Assurez-vous donc de vous procurer suffisamment de panneaux pour votre projet complet. / Note that colors and tones may vary from one batch of products to another. So make sure you get enough panels for your complete project.
- > Laissez reposer vos panneaux de 48 à 72 heures dans la pièce où vous prévoyez les installer pour qu'ils s'acclimatent à la température et l'humidité ambiantes de la pièce. / Leave panels in the room where you plan to install them between 48 and 72 hours prior to installation to acclimate panels to the room's temperature and humidity level.

MATÉRIAU / MATERIAL

HDF fait de fibre de bois recyclée / HDF made of recycled wood fiber

COULEUR ET FINI / COLOR AND FINISH

Imitation réaliste de bois de grange peint blanc / Realistic white painted barn wood imitation
5 panneaux différents / 5 different panels

DIMENSIONS / DIMENSIONS

48" x 96" x 1/4" (122 cm x 244 cm x 0,64 cm)

POIDS PAR PANNEAU / WEIGHT PER PANEL

35 LBS (15,9 KG)

QUANTITÉ PAR PALETTE / QUANTITY PER PALLET

25 PANNEAUX / PANELS

COUVERTURE PAR PANNEAU / COVERAGE PER PANEL

32 pi² / sq. ft. (2,97m²)

POIDS DE LA PALETTE / WEIGHT PER PALLET

875 LBS (396,9 KG)

VUE DE PROFIL PROFILE VIEW

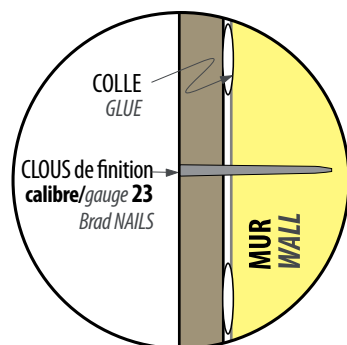

VUE DE FACE FRONTAL VIEW

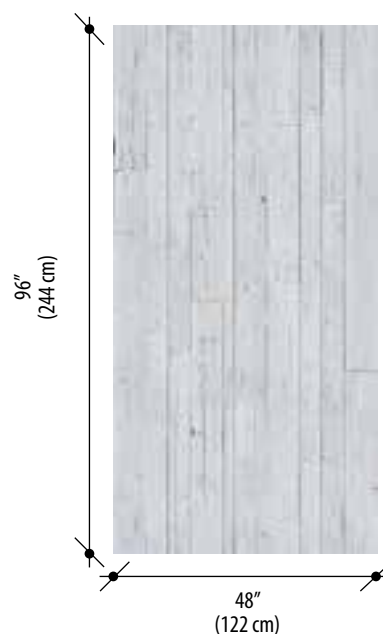

05-2019



CODE DU PRODUIT / PRODUCT ORDER NO. PANMI48EAH

MURdesign



TECHNIQUE D'INSTALLATION
TECHNICAL INSTALLATION



- > Entretien : Lavez les panneaux délicatement à l'aide d'un chiffon humide propre et d'un savon doux. Évitez d'utiliser un savon plus fort, car il pourrait altérer la finition de l'imprimé.
- > Cleaning : Wash the panels with a clean cloth and a mild soap. Avoid using a stronger soap, as it may alter the finish of the print.
- > Le niveau d'humidité relative de la pièce doit absolument se situer entre 30% et 50% inclusivement.
- > The humidity level should absolutely range between 30% and 50% inclusively.
- > Installation horizontale : Au pied du mur, tracez une ligne de référence avec votre niveau. Cela vous permettra de vous assurer que vos panneaux sont droits, même si vos murs ne sont pas carrés.
- > Horizontal installation : Below the wall, trace a reference line with a level. This will allow you to ensure that panels are straight, even if your walls are not squared.
- > Prévoyez un espacement de 3/16 po (0,476 cm) contre les fenêtres et les portes, ainsi qu'au haut et au bas de chaque panneau.
- > Provide 3/16" (0,476 cm) clearance to windows and doors, as well as top and bottom of each panel.
- > Avant de fixer les panneaux, placez-les à sec d'abord afin de vous assurer qu'ils s'ajustent convenablement.
- > Before fixing panels, place them without glue to ensure they fit properly.
- > Il faut fixer les panneaux solidement. Utilisez un adhésif à construction au dos de chaque panneau. Une perle de 1/4 po (0,64 cm) d'adhésif suffira, dans la mesure où vous l'appliquez tout le tour du périmètre de l'endos et en formant un tracé en « S » répétitif sur le reste de l'endos dans le cas d'application de panneaux muraux secs.
- > They must be strongly fixed. Use construction adhesive in the back of all panels. A bead of 1/4 inch (0,64 cm) will be sufficient as long as you apply it along the surface in the back and with a repetitive S-shape in the case you are applying dry wall panels.
- > Dans le cas d'application directe aux goujons ou à des tasseaux, appliquez la même perle de 1/4 po (0,64 cm) d'adhésif à chaque goujon ou tasseau.
- > For a direct application on studs or with brackets, apply an adhesive bead of 1/4" (0,64 cm) on each stud or bracket.
- > Achevez de solidifier chaque panneau à l'aide d'une cloueuse à finition. Assurez-vous d'effectuer le clouage aux 12 pouces (30 cm) dans les zones où le clou sera dissimulé par le motif imprimé; cela procurera une finition plus uniforme et augmentera la solidité.
- > End by strengthening each panel with a finishing nail gun. Be sure to nail down to 12 inches (30 cm) in areas where the nail will be concealed by the printed pattern; this will provide a more uniform finish and increase strength.
- > Vis-à-vis le joint entre deux panneaux, assurez-vous de bien coller et clouer pour que le joint disparaisse le plus possible.
- > Joints are always a sensitive place in construction work. Make sure to glue and nail the joint between two panels, so that the seal disappears as much as possible.

Rendez-vous sur murdesign.ca pour visionner notre vidéo d'installation
Visit murdesign.ca to see our installation video

MURdesign.ca



Décor créé et réalisé par/Designed and created by Samuel Robert

CANTON Jasper

Panneau décoratif 4' x 8' imitation bois de grange brun Decorative panel 4' x 8' brown barn wood look

- > Panneaux de HDF fait de fibre de bois 100% recyclée / HDF panels made of 100% recycled wood fiber
- > Facile à installer et durable / Easy to install and sturdy
- > Pour un look chaleureux! / For a warm look!
- > Notez que les couleurs et les tonalités peuvent varier d'un lot de produits à un autre. Assurez-vous donc de vous procurer suffisamment de panneaux pour votre projet complet. / Note that colors and tones may vary from one batch of products to another. So make sure you get enough panels for your complete project.
- > Laissez reposer vos panneaux de 48 à 72 heures dans la pièce où vous prévoyez les installer pour qu'ils s'acclimatent à la température et l'humidité ambiantes de la pièce. / Leave panels in the room where you plan to install them between 48 and 72 hours prior to installation to acclimate panels to the room's temperature and humidity level.

MATÉRIAU / MATERIAL

HDF fait de fibre de bois recyclée / HDF made of recycled wood fiber

COULEUR ET FINI / COLOR AND FINISH

Imitation réaliste de bois de grange brun / Realistic brown barn wood imitation
5 panneaux différents / 5 different panels

DIMENSIONS / DIMENSIONS

48" x 96" x 1/4" (122 cm x 244 cm x 0,64 cm)

POIDS PAR PANNEAU / WEIGHT PER PANEL

35 LBS (15,9 KG)

QUANTITÉ PAR PALETTE / QUANTITY PER PALLET

25 PANNEAUX / PANELS

COUVERTURE PAR PANNEAU / COVERAGE PER PANEL

32 pi² / sq. ft. (2,97m²)

POIDS DE LA PALETTE / WEIGHT PER PALLET

875 LBS (396,9 KG)

VUE DE PROFIL PROFILE VIEW

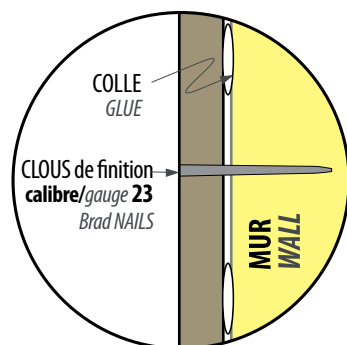

VUE DE FACE FRONTAL VIEW



05-2019



CODE DU PRODUIT / PRODUCT ORDER NO. PANHD-IM48JA

MURdesign



TECHNIQUE D'INSTALLATION
TECHNICAL INSTALLATION



- > Entretien : Lavez les panneaux délicatement à l'aide d'un chiffon humide propre et d'un savon doux. Évitez d'utiliser un savon plus fort, car il pourrait altérer la finition de l'imprimé.
- > *Cleaning : Wash the panels with a clean cloth and a mild soap. Avoid using a stronger soap, as it may alter the finish of the print.*
- > Le niveau d'humidité relative de la pièce doit absolument se situer entre 30% et 50% inclusivement.
- > *The humidity level should absolutely range between 30% and 50% inclusively.*
- > Installation horizontale : Au pied du mur, tracez une ligne de référence avec votre niveau. Cela vous permettra de vous assurer que vos panneaux sont droits, même si vos murs ne sont pas carrés.
- > *Horizontal installation : Below the wall, trace a reference line with a level. This will allow you to ensure that panels are straight, even if your walls are not squared.*
- > Prévoyez un espacement de 3/16 po (0,47 cm) contre les fenêtres et les portes, ainsi qu'au haut et au bas de chaque panneau.
- > *Provide 3/16" (0,47 cm) clearance to windows and doors, as well as top and bottom of each panel.*
- > Avant de fixer les panneaux, placez-les à sec d'abord afin de vous assurer qu'ils s'ajustent convenablement.
- > *Before fixing panels, place them without glue to ensure they fit properly.*
- > Il faut fixer les panneaux solidement. Utilisez un adhésif à construction au dos de chaque panneau. Une perle de 1/4 po (0,64 cm) d'adhésif suffira, dans la mesure où vous l'appliquez tout le tour du périmètre de l'endos et en formant un tracé en « S » répétitif sur le reste de l'endos dans le cas d'application de panneaux muraux secs.
- > *They must be strongly fixed. Use construction adhesive in the back of all panels. A bead of 1/4 inch (0,64 cm) will be sufficient as long as you apply it along the surface in the back and with a repetitive S-shape in the case you are applying dry wall panels.*
- > Dans le cas d'application directe aux goujons ou à des tasseaux, appliquez la même perle de 1/4 po (0,64 cm) d'adhésif à chaque goujon ou tasseau.
- > *For a direct application on studs or with brackets, apply an adhesive bead of 1/4" (0,64 cm) on each stud or bracket.*
- > Achevez de solidifier chaque panneau à l'aide d'une cloueuse à finition. Assurez-vous d'effectuer le clouage aux 12 pouces (30 cm) dans les zones où le clou sera dissimulé par le motif imprimé; cela procurera une finition plus uniforme et augmentera la solidité.
- > *End by strengthening each panel with a finishing nail gun. Be sure to nail down to 12 inches (30 cm) in areas where the nail will be concealed by the printed pattern; this will provide a more uniform finish and increase strength.*
- > Vis-à-vis le joint entre deux panneaux, assurez-vous de bien coller et clouer pour que le joint disparaisse le plus possible.
- > *Joints are always a sensitive place in construction work. Make sure to glue and nail the joint between two panels, so that the seal disappears as much as possible.*

Rendez-vous sur murdesign.ca pour visionner notre vidéo d'installation
Visit murdesign.ca to see our installation video

MURdesign.ca



CANTON Yoho

Panneau décoratif 4' x 8' imitation bois de grange gris Decorative panel 4' x 8' gray barn wood look

- > Panneaux de HDF fait de fibre de bois 100% recyclée / HDF panels made of 100% recycled wood fiber
- > Facile à installer et durable / Easy to install and sturdy
- > Pour un look chaleureux! / For a warm look!
- > Notez que les couleurs et les tonalités peuvent varier d'un lot de produits à un autre. Assurez-vous donc de vous procurer suffisamment de panneaux pour votre projet complet. / Note that colors and tones may vary from one batch of products to another. So make sure you get enough panels for your complete project.
- > Laissez reposer vos panneaux de 48 à 72 heures dans la pièce où vous prévoyez les installer pour qu'ils s'acclimatent à la température et l'humidité ambiantes de la pièce. / Leave panels in the room where you plan to install them between 48 and 72 hours prior to installation to acclimate panels to the room's temperature and humidity level.

MATÉRIAU / MATERIAL

HDF fait de fibre de bois recyclée / HDF made of recycled wood fiber

COULEUR ET FINI / COLOR AND FINISH

Imitation réaliste de bois de grange gris / Realistic gray barn wood imitation

5 panneaux différents / 5 different panels / 12 panneaux différents / 12 different panels

DIMENSIONS / DIMENSIONS

48" x 96" x 1/4" (122 cm x 244 cm x 0,64 cm) / 12" x 48" x 1/4" (30,48 cm x 122 cm x 0,64 cm)

POIDS PAR PANNEAU / WEIGHT PER PANEL

35 LBS (15,9 KG) / 4,4 LBS (2 KG)

COUVERTURE PAR PANNEAU / COVERAGE PER PANEL

32 pi² / sq. ft. (2,97m²) / 4 pi² / sq. ft. (1,49m²)

QUANTITÉ PAR PALETTE / QUANTITY PER PALLET

25 PANNEAUX / PANELS / 125 PANNEAUX / PANELS

POIDS DE LA PALETTE / WEIGHT PER PALLET

875 LBS (396,9 KG) / 600 LBS (272,2 KG)

VUE DE PROFIL PROFILE VIEW

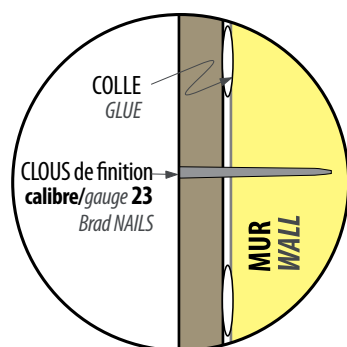

VUE DE FACE FRONTAL VIEW

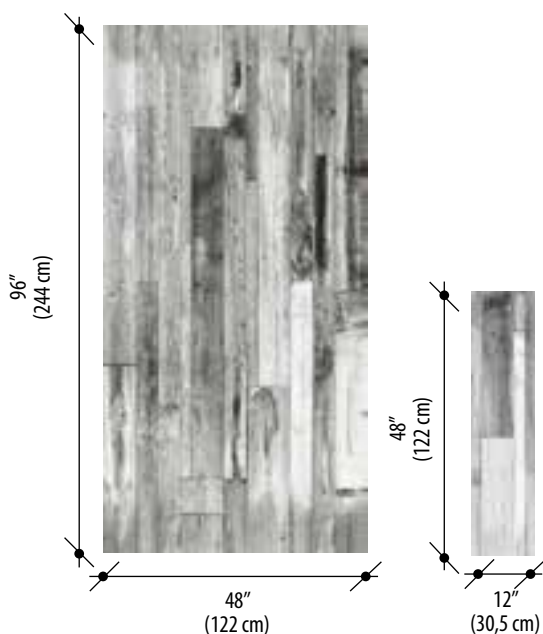

05-2019



CODE DU PRODUIT / PRODUCT ORDER NO. PAN-I48YO / PAN-I14YO

MURdesign



TECHNIQUE D'INSTALLATION
TECHNICAL INSTALLATION



- > Entretien : Lavez les panneaux délicatement à l'aide d'un chiffon humide propre et d'un savon doux. Évitez d'utiliser un savon plus fort, car il pourrait altérer la finition de l'imprimé.
- > Cleaning : Wash the panels with a clean cloth and a mild soap. Avoid using a stronger soap, as it may alter the finish of the print.
- > Le niveau d'humidité relative de la pièce doit absolument se situer entre 30% et 50% inclusivement.
- > The humidity level should absolutely range between 30% and 50% inclusively.
- > Installation horizontale : Au pied du mur, tracez une ligne de référence avec votre niveau. Cela vous permettra de vous assurer que vos panneaux sont droits, même si vos murs ne sont pas carrés.
- > Horizontal installation : Below the wall, trace a reference line with a level. This will allow you to ensure that panels are straight, even if your walls are not squared.
- > Prévoyez un espacement de 3/16 po (0,47 cm) contre les fenêtres et les portes, ainsi qu'au haut et au bas de chaque panneau.
- > Provide 3/16 " (0,47 cm) clearance to windows and doors, as well as top and bottom of each panel.
- > Avant de fixer les panneaux, placez-les à sec d'abord afin de vous assurer qu'ils s'ajustent convenablement.
- > Before fixing panels, place them without glue to ensure they fit properly.
- > Il faut fixer les panneaux solidement. Utilisez un adhésif à construction au dos de chaque panneau. Une perle de ¼ po (0,64 cm) d'adhésif suffira, dans la mesure où vous l'appliquez tout le tour du périmètre de l'endos et en formant un tracé en « S » répétitif sur le reste de l'endos dans le cas d'application de panneaux muraux secs.
- > They must be strongly fixed. Use construction adhesive in the back of all panels. A bead of 1/4 inch (0,64 cm) will be sufficient as long as you apply it along the surface in the back and with a repetitive S-shape in the case you are applying dry wall panels.
- > Dans le cas d'application directe aux goujons ou à des tasseaux, appliquez la même perle de ¼ po (0,64 cm) d'adhésif à chaque goujon ou tasseau.
- > For a direct application on studs or with brackets, apply an adhesive bead of 1/4 " (0,64 cm) on each stud or bracket.
- > Achevez de solidifier chaque panneau à l'aide d'une cloueuse à finition. Assurez-vous d'effectuer le clouage aux 12 pouces (30 cm) dans les zones où le clou sera dissimulé par le motif imprimé; cela procurera une finition plus uniforme et augmentera la solidité.
- > End by strengthening each panel with a finishing nail gun. Be sure to nail down to 12 inches (30 cm) in areas where the nail will be concealed by the printed pattern; this will provide a more uniform finish and increase strength.
- > Vis-à-vis le joint entre deux panneaux, assurez-vous de bien coller et clouer pour que le joint disparaisse le plus possible.
- > Joints are always a sensitive place in construction work. Make sure to glue and nail the joint between two panels, so that the seal disappears as much as possible.

Rendez-vous sur murdesign.ca pour visionner notre vidéo d'installation
Visit murdesign.ca to see our installation video

   **MUR**desIGN.ca



CANTON Dunham

Panneau décoratif 4' x 8' imitation bois de grange et de béton vieilli *Decorative panel 4' x 8' aged barn wood and concrete look*

- > Panneaux de HDF fait de fibre de bois 100% recyclée / *HDF panels made of 100% recycled wood fiber*
- > Facile à installer et durable / *Easy to install and sturdy*
- > Pour un look chaleureux! / *For a warm look!*
- > Notez que les couleurs et les tonalités peuvent varier d'un lot de produits à un autre. Assurez-vous donc de vous procurer suffisamment de panneaux pour votre projet complet. / *Note that colors and tones may vary from one batch of products to another. So make sure you get enough panels for your complete project.*
- > Laissez reposer vos panneaux de 48 à 72 heures dans la pièce où vous prévoyez les installer pour qu'ils s'acclimatent à la température et l'humidité ambiantes de la pièce. / *Leave panels in the room where you plan to install them between 48 and 72 hours prior to installation to acclimate panels to the room's temperature and humidity level.*

MATÉRIAU / MATERIAL

HDF fait de fibre de bois recyclée / *HDF made of recycled wood fiber*

COULEUR ET FINI / COLOR AND FINISH

Imitation réaliste de bois de grange et de béton vieilli / *Realistic aged barn wood and concrete look*
3 panneaux différents / *3 different panels*

DIMENSIONS / DIMENSIONS

48" x 96" x 1/4" (122 cm x 244 cm x 0,64 cm)

POIDS PAR PANNEAU / WEIGHT PER PANEL

35 LBS (15,9 KG)

QUANTITÉ PAR PALETTE / QUANTITY PER PALLET

25 PANNEAUX / PANELS

COUVERTURE PAR PANNEAU / COVERAGE PER PANEL

32 pi² / sq. ft. (2,97m²)

POIDS DE LA PALETTE / WEIGHT PER PALLET

875 LBS (396,9 KG)

VUE DE PROFIL
PROFILE VIEW

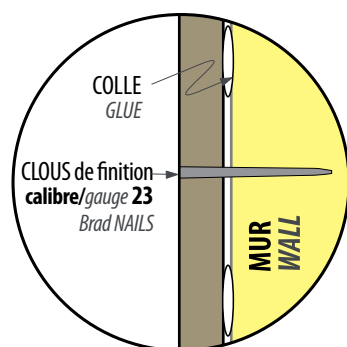

VUE DE FACE
FRONTAL VIEW

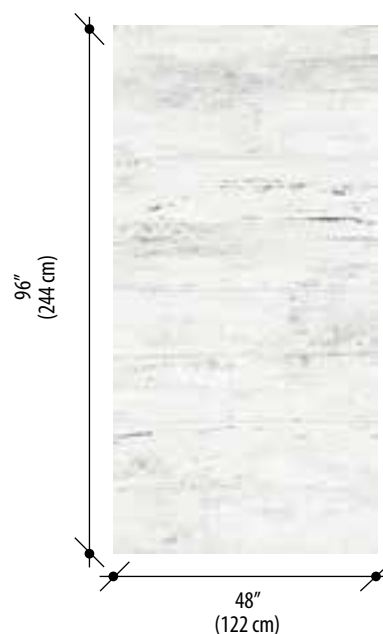

05-2019



CODE DU PRODUIT / PRODUCT ORDER NO. PANCN-I48DU

MURdesign



TECHNIQUE D'INSTALLATION
TECHNICAL INSTALLATION



- > Entretien : Lavez les panneaux délicatement à l'aide d'un chiffon humide propre et d'un savon doux. Évitez d'utiliser un savon plus fort, car il pourrait altérer la finition de l'imprimé.
- > Le niveau d'humidité relative de la pièce doit absolument se situer entre 30% et 50% inclusivement.
- > Installation horizontale : Au pied du mur, tracez une ligne de référence avec votre niveau. Cela vous permettra de vous assurer que vos panneaux sont droits, même si vos murs ne sont pas carrés.
- > Prévoyez un espacement de 3/16 po (0,47 cm) contre les fenêtres et les portes, ainsi qu'au haut et au bas de chaque panneau.
- > Avant de fixer les panneaux, placez-les à sec d'abord afin de vous assurer qu'ils s'ajustent convenablement.
- > Il faut fixer les panneaux solidement. Utilisez un adhésif à construction au dos de chaque panneau. Une perle de ¼ po (0,64 cm) d'adhésif suffira, dans la mesure où vous l'appliquez tout le tour du périmètre de l'endos et en formant un tracé en « S » répétitif sur le reste de l'endos dans le cas d'application de panneaux muraux secs.
- > Dans le cas d'application directe aux goujons ou à des tasseaux, appliquez la même perle de ¼ po (0,64 cm) d'adhésif à chaque goujon ou tasseau.
- > Achevez de solidifier chaque panneau à l'aide d'une cloueuse à finition. Assurez-vous d'effectuer le clouage aux 12 pouces (30 cm) dans les zones où le clou sera dissimulé par le motif imprimé; cela procurera une finition plus uniforme et augmentera la solidité.
- > Vis-à-vis le joint entre deux panneaux, assurez-vous de bien coller et clouer pour que le joint disparaisse le plus possible.

- > *Cleaning : Wash the panels with a clean cloth and a mild soap. Avoid using a stronger soap, as it may alter the finish of the print.*
- > *The humidity level should absolutely range between 30% and 50% inclusively.*
- > *Horizontal installation : Below the wall, trace a reference line with a level. This will allow you to ensure that panels are straight, even if your walls are not squared.*
- > *Provide 3/16" (0,47 cm) clearance to windows and doors, as well as top and bottom of each panel.*
- > *Before fixing panels, place them without glue to ensure they fit properly.*
- > *They must be strongly fixed. Use construction adhesive in the back of all panels. A bead of 1/4 inch (0,64 cm) will be sufficient as long as you apply it along the surface in the back and with a repetitive S-shape in the case you are applying dry wall panels.*
- > *For a direct application on studs or with brackets, apply an adhesive bead of 1/4" (0,64 cm) on each stud or bracket.*
- > *End by strengthening each panel with a finishing nail gun. Be sure to nail down to 12 inches (30 cm) in areas where the nail will be concealed by the printed pattern; this will provide a more uniform finish and increase strength.*
- > *Joints are always a sensitive place in construction work. Make sure to glue and nail the joint between two panels, so that the seal disappears as much as possible.*

Rendez-vous sur murdesign.ca pour visionner notre vidéo d'installation
Visit murdesign.ca to see our installation video

   **MUR**desIGN.ca



C-MENT Times

Panneau décoratif 4' x 8' imitation réaliste de coffrage de béton à 4 sections Decorative panel 4' x 8' realistic concrete formwork with 4 sections

- > Panneaux de HDF fait de fibre de bois 100% recyclée / HDF panels made of 100% recycled wood fiber
- > Facile à installer et durable / Easy to install and sturdy
- > Pour un décor industriel au goût du jour ! / For an industrial decor with the taste of the day!
- > Notez que les couleurs et les tonalités peuvent varier d'un lot de produits à un autre. Assurez-vous donc de vous procurer suffisamment de panneaux pour votre projet complet. / Note that colors and tones may vary from one batch of products to another. So make sure you get enough panels for your complete project.
- > Laissez reposer vos panneaux de 48 à 72 heures dans la pièce où vous prévoyez les installer pour qu'ils s'acclimatent à la température et l'humidité ambiantes de la pièce. / Leave panels in the room where you plan to install them between 48 and 72 hours prior to installation to acclimate panels to the room's temperature and humidity level.

MATÉRIAU / MATERIAL

HDF fait de fibre de bois recyclée / HDF made of recycled wood fiber

COULEUR ET FINI / COLOR AND FINISH

Imitation réaliste de coffrage de béton / Realistic imitation of concrete formwork
3 panneaux différents / 3 different panels

DIMENSIONS / DIMENSIONS

48" x 96" x 1/4" (122 cm x 244 cm x 0,64 cm)

POIDS PAR PANNEAU / WEIGHT PER PANEL

35 LBS (15,9 KG)

QUANTITÉ PAR PALETTE / QUANTITY PER PALLET

25 PANNEAUX / PANELS

COUVERTURE PAR PANNEAU / COVERAGE PER PANEL

32 pi² / sq. ft. (2,97m²)

POIDS DE LA PALETTE / WEIGHT PER PALLET

875 LBS (396,9 KG)

VUE DE PROFIL
PROFILE VIEW

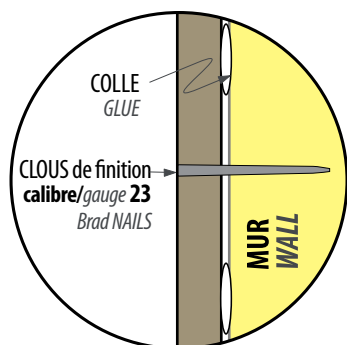

VUE DE FACE
FRONTAL VIEW

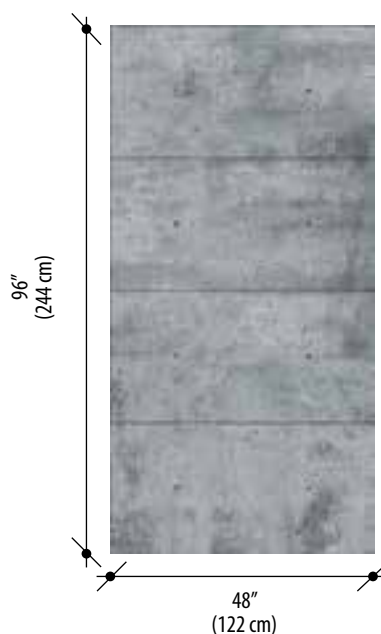

05-2019



CODE DU PRODUIT / PRODUCT ORDER NO. PANMI48T1

MURdesign



TECHNIQUE D'INSTALLATION
TECHNICAL INSTALLATION



- > Entretien : Lavez les panneaux délicatement à l'aide d'un chiffon humide propre et d'un savon doux. Évitez d'utiliser un savon plus fort, car il pourrait altérer la finition de l'imprimé.
- > Cleaning : Wash the panels with a clean cloth and a mild soap. Avoid using a stronger soap, as it may alter the finish of the print.
- > Le niveau d'humidité relative de la pièce doit absolument se situer entre 30% et 50% inclusivement.
- > The humidity level should absolutely range between 30% and 50% inclusively.
- > Installation horizontale : Au pied du mur, tracez une ligne de référence avec votre niveau. Cela vous permettra de vous assurer que vos panneaux sont droits, même si vos murs ne sont pas carrés.
- > Horizontal installation : Below the wall, trace a reference line with a level. This will allow you to ensure that panels are straight, even if your walls are not squared.
- > Prévoyez un espacement de 3/16 po (0,474 cm) contre les fenêtres et les portes, ainsi qu'au haut et au bas de chaque panneau.
- > Provide 3/16" (0,474 cm) clearance to windows and doors, as well as top and bottom of each panel.
- > Avant de fixer les panneaux, placez-les à sec d'abord afin de vous assurer qu'ils s'ajustent convenablement.
- > Before fixing panels, place them without glue to ensure they fit properly.
- > Il faut fixer les panneaux solidement. Utilisez un adhésif à construction au dos de chaque panneau. Une perle de 1/4 po (0,64 cm) d'adhésif suffira, dans la mesure où vous l'appliquez tout le tour du périmètre de l'endos et en formant un tracé en « S » répétitif sur le reste de l'endos dans le cas d'application de panneaux muraux secs.
- > They must be strongly fixed. Use construction adhesive in the back of all panels. A bead of 1/4 inch (0,64 cm) will be sufficient as long as you apply it along the surface in the back and with a repetitive S-shape in the case you are applying dry wall panels.
- > Dans le cas d'application directe aux goujons ou à des tasseaux, appliquez la même perle de 1/4 po (0,64m) d'adhésif à chaque goujon ou tasseau.
- > For a direct application on studs or with brackets, apply an adhesive bead of 1/4" (0,64 cm) on each stud or bracket.
- > Achevez de solidifier chaque panneau à l'aide d'une cloueuse à finition. Assurez-vous d'effectuer le clouage aux 12 pouces (30 cm) dans les zones où le clou sera dissimulé par le motif imprimé; cela procurera une finition plus uniforme et augmentera la solidité.
- > End by strengthening each panel with a finishing nail gun. Be sure to nail down to 12 inches (30 cm) in areas where the nail will be concealed by the printed pattern; this will provide a more uniform finish and increase strength.
- > Vis-à-vis le joint entre deux panneaux, assurez-vous de bien coller et clouer pour que le joint disparaisse le plus possible.
- > Joints are always a sensitive place in construction work. Make sure to glue and nail the joint between two panels, so that the seal disappears as much as possible.
- > ATTENTION : Installez les panneaux dans le sens indiqué.
- > CAUTION: Install the panels in the direction indicated.

Rendez-vous sur murdesign.ca pour visionner notre vidéo d'installation
Visit murdesign.ca to see our installation video



BRICK Caruso

Panneau décoratif 4' x 8' imitation réaliste de brique blanche *Decorative panel 4' x 8' realistic white brick imitation*

- > Panneaux de HDF fait de fibre de bois 100% recyclée / *HDF panels made of 100% recycled wood fiber*
- > Facile à installer et durable / *Easy to install and sturdy*
- > Pour un look apaisant ! / *For a soothing look!*
- > Notez que les couleurs et les tonalités peuvent varier d'un lot de produits à un autre. Assurez-vous donc de vous procurer suffisamment de panneaux pour votre projet complet. / *Note that colors and tones may vary from one batch of products to another. So make sure you get enough panels for your complete project.*
- > Laissez reposer vos panneaux de 48 à 72 heures dans la pièce où vous prévoyez les installer pour qu'ils s'acclimatent à la température et l'humidité ambiantes de la pièce. / *Leave panels in the room where you plan to install them between 48 and 72 hours prior to installation to acclimate panels to the room's temperature and humidity level.*

MATÉRIAU / MATERIAL

HDF fait de fibre de bois recyclée / *HDF made of recycled wood fiber*

COULEUR ET FINI / COLOR AND FINISH

Imitation réaliste de brique blanche / *Realistic white brick imitation*
3 panneaux différents / *3 different panels*

DIMENSIONS / DIMENSIONS

48" x 96" x 1/4" (122 cm x 244 cm x 0,64 cm)

POIDS PAR PANNEAU / WEIGHT PER PANEL

35 LBS (15,9 KG)

QUANTITÉ PAR PALETTE / QUANTITY PER PALLET

25 PANNEAUX / PANELS

COUVERTURE PAR PANNEAU / COVERAGE PER PANEL

32 pi² / sq. ft. (2,97m²)

POIDS DE LA PALETTE / WEIGHT PER PALLET

875 LBS (396,9 KG)

VUE DE PROFIL *PROFILE VIEW*

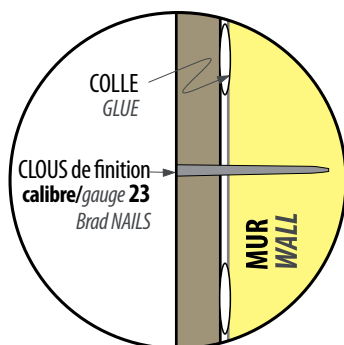

VUE DE FACE *FRONTAL VIEW*

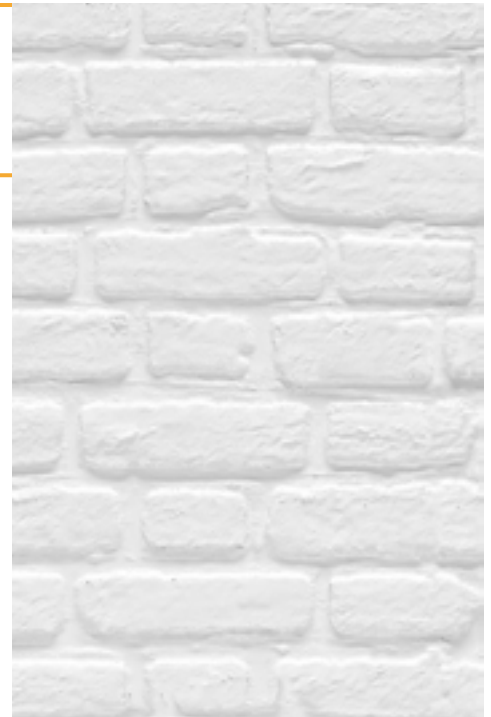
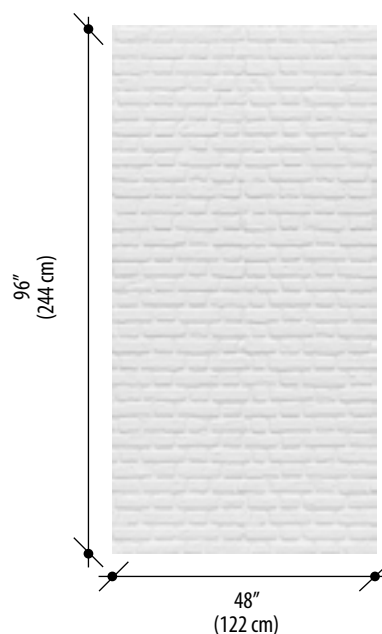

05-2019



CODE DU PRODUIT / PRODUCT ORDER NO. PANMI48CA

MURdesign



TECHNIQUE D'INSTALLATION
TECHNICAL INSTALLATION



- > Entretien : Lavez les panneaux délicatement à l'aide d'un chiffon humide propre et d'un savon doux. Évitez d'utiliser un savon plus fort, car il pourrait altérer la finition de l'imprimé.
- > Le niveau d'humidité relative de la pièce doit absolument se situer entre 30% et 50% inclusivement.
- > Installation horizontale : Au pied du mur, tracez une ligne de référence avec votre niveau. Cela vous permettra de vous assurer que vos panneaux sont droits, même si vos murs ne sont pas carrés.
- > Prévoyez un espacement de 3/16 po (0,474 cm) contre les fenêtres et les portes, ainsi qu'au haut et au bas de chaque panneau.
- > Avant de fixer les panneaux, placez-les à sec d'abord afin de vous assurer qu'ils s'ajustent convenablement.
- > Il faut fixer les panneaux solidement. Utilisez un adhésif à construction au dos de chaque panneau. Une perle de ¼ po (0,64 cm) d'adhésif suffira, dans la mesure où vous l'appliquez tout le tour du périmètre de l'endos et en formant un tracé en « S » répétitif sur le reste de l'endos dans le cas d'application de panneaux muraux secs.
- > Dans le cas d'application directe aux goujons ou à des tasseaux, appliquez la même perle de ¼ po (0,64 cm) d'adhésif à chaque goujon ou tasseau.
- > Achevez de solidifier chaque panneau à l'aide d'une cloueuse à finition. Assurez-vous d'effectuer le clouage aux 12 pouces (30 cm) dans les zones où le clou sera dissimulé par le motif imprimé; cela procurera une finition plus uniforme et augmentera la solidité.
- > Vis-à-vis le joint entre deux panneaux, assurez-vous de bien coller et clouer pour que le joint disparaisse le plus possible.
- > ATTENTION : Installez les panneaux dans le sens indiqué.

- > Cleaning : Wash the panels with a clean cloth and a mild soap. Avoid using a stronger soap, as it may alter the finish of the print.
- > The humidity level should absolutely range between 30% and 50% inclusively.
- > Horizontal installation : Below the wall, trace a reference line with a level. This will allow you to ensure that panels are straight, even if your walls are not squared.
- > Provide 3/16" (0,474 cm) clearance to windows and doors, as well as top and bottom of each panel.
- > Before fixing panels, place them without glue to ensure they fit properly.
- > They must be strongly fixed. Use construction adhesive in the back of all panels. A bead of 1/4 inch (0,64 cm) will be sufficient as long as you apply it along the surface in the back and with a repetitive S-shape in the case you are applying dry wall panels.
- > For a direct application on studs or with brackets, apply an adhesive bead of 1/4" (0,64 cm) on each stud or bracket.
- > End by strengthening each panel with a finishing nail gun. Be sure to nail down to 12 inches (30 cm) in areas where the nail will be concealed by the printed pattern; this will provide a more uniform finish and increase strength.
- > Joints are always a sensitive place in construction work. Make sure to glue and nail the joint between two panels, so that the seal disappears as much as possible.
- > CAUTION: Install the panels in the direction indicated.

Rendez-vous sur murdesign.ca pour visionner notre vidéo d'installation
Visit murdesign.ca to see our installation video



BRICK Belmont

Panneau décoratif 4' x 8' imitation réaliste de brique rouge *Decorative panel 4' x 8' realistic red brick imitation*

- > Panneaux de HDF fait de fibre de bois 100% recyclée / *HDF panels made of 100% recycled wood fiber*
- > Facile à installer et durable / *Easy to install and sturdy*
- > Pour un look vivifiant ! / *For a invigorating look!*
- > **Notez que les couleurs et les tonalités peuvent varier d'un lot de produits à un autre. Assurez-vous donc de vous procurer suffisamment de panneaux pour votre projet complet.** / *Note that colors and tones may vary from one batch of products to another. So make sure you get enough panels for your complete project.*
- > **Laissez reposer vos panneaux de 48 à 72 heures dans la pièce où vous prévoyez les installer pour qu'ils s'acclimatent à la température et l'humidité ambiantes de la pièce.** / *Leave panels in the room where you plan to install them between 48 and 72 hours prior to installation to acclimate panels to the room's temperature and humidity level.*

MATÉRIAU / MATERIAL

HDF fait de fibre de bois recyclée / *HDF made of recycled wood fiber*

COULEUR ET FINI / COLOR AND FINISH

Imitation réaliste de brique rougeâtre / *Realistic reddish brick imitation*
3 panneaux différents / *3 different panels*

DIMENSIONS / DIMENSIONS

48" x 96" x 1/4" (122 cm x 244 cm x 0,64 cm)

POIDS PAR PANNEAU / WEIGHT PER PANEL

35 LBS (15,9 KG)

QUANTITÉ PAR PALETTE / QUANTITY PER PALLET

25 PANNEAUX / PANELS

COUVERTURE PAR PANNEAU / COVERAGE PER PANEL

32 pi² / sq. ft. (2,97m²)

POIDS DE LA PALETTE / WEIGHT PER PALLET

875 LBS (396,9 KG)

VUE DE PROFIL *PROFILE VIEW*

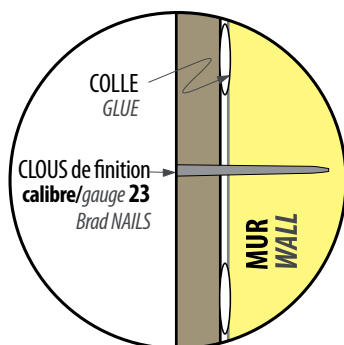

VUE DE FACE *FRONTAL VIEW*

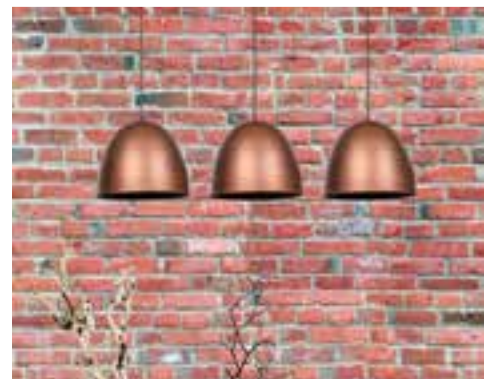
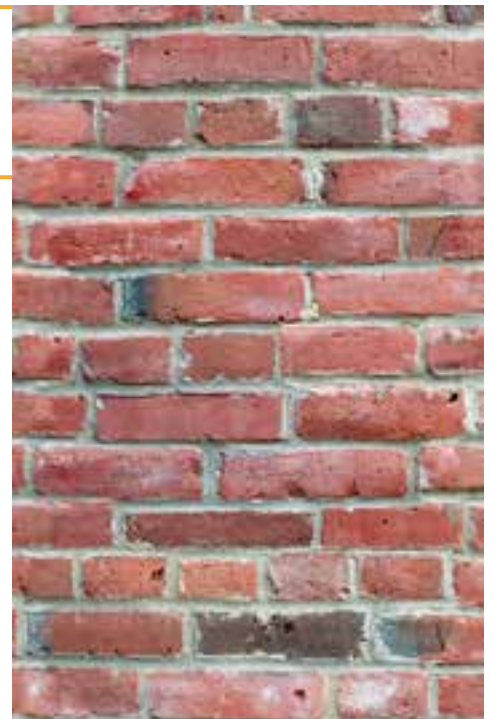

05-2019



CODE DU PRODUIT / PRODUCT ORDER NO. PANMI48BEL

MURdesign



TECHNIQUE D'INSTALLATION
TECHNICAL INSTALLATION



- > Entretien : Lavez les panneaux délicatement à l'aide d'un chiffon humide propre et d'un savon doux. Évitez d'utiliser un savon plus fort, car il pourrait altérer la finition de l'imprimé.
- > Cleaning : Wash the panels with a clean cloth and a mild soap. Avoid using a stronger soap, as it may alter the finish of the print.
- > Le niveau d'humidité relative de la pièce doit absolument se situer entre 30% et 50% inclusivement.
- > The humidity level should absolutely range between 30% and 50% inclusively.
- > Installation horizontale : Au pied du mur, tracez une ligne de référence avec votre niveau. Cela vous permettra de vous assurer que vos panneaux sont droits, même si vos murs ne sont pas carrés.
- > Horizontal installation : Below the wall, trace a reference line with a level. This will allow you to ensure that panels are straight, even if your walls are not squared.
- > Prévoyez un espacement de 3/16 po (0,476 cm) contre les fenêtres et les portes, ainsi qu'au haut et au bas de chaque panneau.
- > Provide 3/16" (0,476 cm) clearance to windows and doors, as well as top and bottom of each panel.
- > Avant de fixer les panneaux, placez-les à sec d'abord afin de vous assurer qu'ils s'ajustent convenablement.
- > Before fixing panels, place them without glue to ensure they fit properly.
- > Il faut fixer les panneaux solidement. Utilisez un adhésif à construction au dos de chaque panneau. Une perle de 1/4 po (0,64 cm) d'adhésif suffira, dans la mesure où vous l'appliquez tout le tour du périmètre de l'endos et en formant un tracé en « S » répétitif sur le reste de l'endos dans le cas d'application de panneaux muraux secs.
- > They must be strongly fixed. Use construction adhesive in the back of all panels. A bead of 1/4 inch (0,64 cm) will be sufficient as long as you apply it along the surface in the back and with a repetitive S-shape in the case you are applying dry wall panels.
- > Dans le cas d'application directe aux goujons ou à des tasseaux, appliquez la même perle de 1/4 po (0,64 cm) d'adhésif à chaque goujon ou tasseau.
- > For a direct application on studs or with brackets, apply an adhesive bead of 1/4" (0,64 cm) on each stud or bracket.
- > Achevez de solidifier chaque panneau à l'aide d'une cloueuse à finition. Assurez-vous d'effectuer le clouage aux 12 pouces (30 cm) dans les zones où le clou sera dissimulé par le motif imprimé; cela procurera une finition plus uniforme et augmentera la solidité.
- > End by strengthening each panel with a finishing nail gun. Be sure to nail down to 12 inches (30 cm) in areas where the nail will be concealed by the printed pattern; this will provide a more uniform finish and increase strength.
- > Vis-à-vis le joint entre deux panneaux, assurez-vous de bien coller et clouer pour que le joint disparaisse le plus possible.
- > Joints are always a sensitive place in construction work. Make sure to glue and nail the joint between two panels, so that the seal disappears as much as possible.
- > ATTENTION : Installez les panneaux dans le sens indiqué.
- > CAUTION: Install the panels in the direction indicated.

Rendez-vous sur murdesign.ca pour visionner notre vidéo d'installation
Visit murdesign.ca to see our installation video



BRICK Banff

Panneau décoratif 4' x 8' imitation réaliste de brique grise *Decorative panel 4' x 8' realistic gray brick imitation*

- > Panneaux de HDF fait de fibre de bois 100% recyclée / *HDF panels made of 100% recycled wood fiber*
- > Facile à installer et durable / *Easy to install and sturdy*
- > Pour un look vivifiant ! / *For a invigorating look!*
- > **Notez que les couleurs et les tonalités peuvent varier d'un lot de produits à un autre. Assurez-vous donc de vous procurer suffisamment de panneaux pour votre projet complet.** / *Note that colors and tones may vary from one batch of products to another. So make sure you get enough panels for your complete project.*
- > **Laissez reposer vos panneaux de 48 à 72 heures dans la pièce où vous prévoyez les installer pour qu'ils s'acclimatent à la température et l'humidité ambiantes de la pièce.** / *Leave panels in the room where you plan to install them between 48 and 72 hours prior to installation to acclimate panels to the room's temperature and humidity level.*

MATÉRIAU / MATERIAL

HDF fait de fibre de bois recyclée / *HDF made of recycled wood fiber*

COULEUR ET FINI / COLOR AND FINISH

Imitation réaliste de brique grise / *Realistic gray brick imitation*
3 panneaux différents / *3 different panels*

DIMENSIONS / DIMENSIONS

48" x 96" x 1/4" (122 cm x 244 cm x 0,64 cm)

POIDS PAR PANNEAU / WEIGHT PER PANEL

35 LBS (15,9 KG)

QUANTITÉ PAR PALETTE / QUANTITY PER PALLET

25 PANNEAUX / PANELS

COUVERTURE PAR PANNEAU / COVERAGE PER PANEL

32 pi² / sq. ft. (2,97m²)

POIDS DE LA PALETTE / WEIGHT PER PALLET

875 LBS (396,9 KG)

VUE DE PROFIL *PROFILE VIEW*

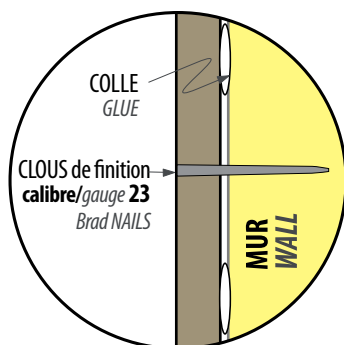

VUE DE FACE *FRONTAL VIEW*

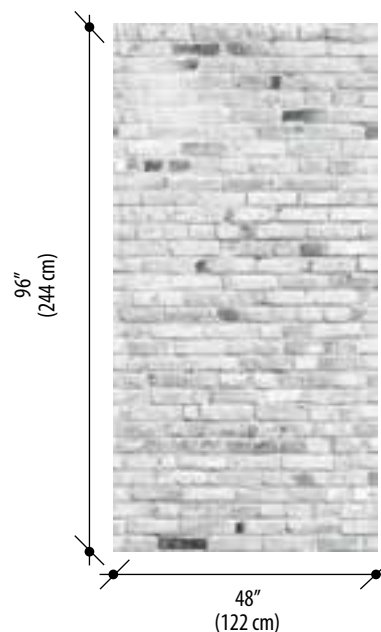

05-2019



CODE DU PRODUIT / PRODUCT ORDER NO. PANHD-IM48BA

MURdesign



TECHNIQUE D'INSTALLATION
TECHNICAL INSTALLATION



- > Entretien : Lavez les panneaux délicatement à l'aide d'un chiffon humide propre et d'un savon doux. Évitez d'utiliser un savon plus fort, car il pourrait altérer la finition de l'imprimé.
- > Cleaning : Wash the panels with a clean cloth and a mild soap. Avoid using a stronger soap, as it may alter the finish of the print.
- > Le niveau d'humidité relative de la pièce doit absolument se situer entre 30% et 50% inclusivement.
- > The humidity level should absolutely range between 30% and 50% inclusively.
- > Installation horizontale : Au pied du mur, tracez une ligne de référence avec votre niveau. Cela vous permettra de vous assurer que vos panneaux sont droits, même si vos murs ne sont pas carrés.
- > Horizontal installation : Below the wall, trace a reference line with a level. This will allow you to ensure that panels are straight, even if your walls are not squared.
- > Prévoyez un espacement de 3/16 po (0,476 cm) contre les fenêtres et les portes, ainsi qu'au haut et au bas de chaque panneau.
- > Provide 3/16" (0,476 cm) clearance to windows and doors, as well as top and bottom of each panel.
- > Avant de fixer les panneaux, placez-les à sec d'abord afin de vous assurer qu'ils s'ajustent convenablement.
- > Before fixing panels, place them without glue to ensure they fit properly.
- > Il faut fixer les panneaux solidement. Utilisez un adhésif à construction au dos de chaque panneau. Une perle de 1/4 po (0,64 cm) d'adhésif suffira, dans la mesure où vous l'appliquez tout le tour du périmètre de l'endos et en formant un tracé en « S » répétitif sur le reste de l'endos dans le cas d'application de panneaux muraux secs.
- > They must be strongly fixed. Use construction adhesive in the back of all panels. A bead of 1/4 inch (0,64 cm) will be sufficient as long as you apply it along the surface in the back and with a repetitive S-shape in the case you are applying dry wall panels.
- > Dans le cas d'application directe aux goujons ou à des tasseaux, appliquez la même perle de 1/4 po (0,64 cm) d'adhésif à chaque goujon ou tasseau.
- > For a direct application on studs or with brackets, apply an adhesive bead of 1/4" (0,64 cm) on each stud or bracket.
- > Achevez de solidifier chaque panneau à l'aide d'une cloueuse à finition. Assurez-vous d'effectuer le clouage aux 12 pouces (30 cm) dans les zones où le clou sera dissimulé par le motif imprimé; cela procurera une finition plus uniforme et augmentera la solidité.
- > End by strengthening each panel with a finishing nail gun. Be sure to nail down to 12 inches (30 cm) in areas where the nail will be concealed by the printed pattern; this will provide a more uniform finish and increase strength.
- > Vis-à-vis le joint entre deux panneaux, assurez-vous de bien coller et clouer pour que le joint disparaisse le plus possible.
- > Joints are always a sensitive place in construction work. Make sure to glue and nail the joint between two panels, so that the seal disappears as much as possible.
- > ATTENTION : Installez les panneaux dans le sens indiqué.
- > CAUTION: Install the panels in the direction indicated.

Rendez-vous sur murdesign.ca pour visionner notre vidéo d'installation
Visit murdesign.ca to see our installation video

   **MURdesign.ca**



BRICK Diamond

Panneau décoratif 4' x 8' imitation réaliste de brique grise blanchie *Decorative panel 4' x 8' realistic whitened gray brick imitation*

- > Panneaux de HDF fait de fibre de bois 100% recyclée / *HDF panels made of 100% recycled wood fiber*
- > Facile à installer et durable / *Easy to install and sturdy*
- > Pour un look vivifiant ! / *For a invigorating look!*
- > Notez que les couleurs et les tonalités peuvent varier d'un lot de produits à un autre. Assurez-vous donc de vous procurer suffisamment de panneaux pour votre projet complet. / *Note that colors and tones may vary from one batch of products to another. So make sure you get enough panels for your complete project.*
- > Laissez reposer vos panneaux de 48 à 72 heures dans la pièce où vous prévoyez les installer pour qu'ils s'acclimatent à la température et l'humidité ambiantes de la pièce. / *Leave panels in the room where you plan to install them between 48 and 72 hours prior to installation to acclimate panels to the room's temperature and humidity level.*

MATÉRIAU / MATERIAL

HDF fait de fibre de bois recyclée / *HDF made of recycled wood fiber*

COULEUR ET FINI / COLOR AND FINISH

Imitation réaliste de brique grise blanchie / *Realistic whitened gray brick imitation*
3 panneaux différents / *3 different panels*

DIMENSIONS / DIMENSIONS

48" x 96" x 1/4" (122 cm x 244 cm x 0,64 cm)

POIDS PAR PANNEAU / WEIGHT PER PANEL

35 LBS (15,9 KG)

QUANTITÉ PAR PALETTE / QUANTITY PER PALLET

25 PANNEAUX / PANELS

COUVERTURE PAR PANNEAU / COVERAGE PER PANEL

32 pi² / sq. ft. (2,97m²)

POIDS DE LA PALETTE / WEIGHT PER PALLET

875 LBS (396,9 KG)

VUE DE PROFIL *PROFILE VIEW*

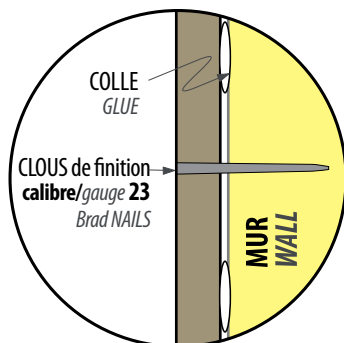

VUE DE FACE *FRONTAL VIEW*

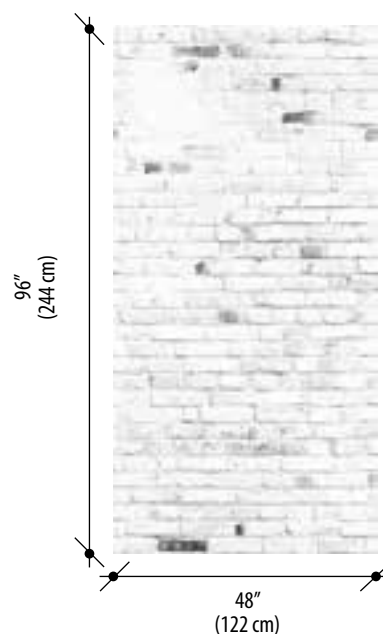

05-2019



CODE DU PRODUIT / PRODUCT ORDER NO. PANB-I48DI

MURdesign



TECHNIQUE D'INSTALLATION
TECHNICAL INSTALLATION



- > Entretien : Lavez les panneaux délicatement à l'aide d'un chiffon humide propre et d'un savon doux. Évitez d'utiliser un savon plus fort, car il pourrait altérer la finition de l'imprimé.
- > Cleaning : Wash the panels with a clean cloth and a mild soap. Avoid using a stronger soap, as it may alter the finish of the print.
- > Le niveau d'humidité relative de la pièce doit absolument se situer entre 30% et 50% inclusivement.
- > The humidity level should absolutely range between 30% and 50% inclusively.
- > Installation horizontale : Au pied du mur, tracez une ligne de référence avec votre niveau. Cela vous permettra de vous assurer que vos panneaux sont droits, même si vos murs ne sont pas carrés.
- > Horizontal installation : Below the wall, trace a reference line with a level. This will allow you to ensure that panels are straight, even if your walls are not squared.
- > Prévoyez un espacement de 3/16 po (0,476 cm) contre les fenêtres et les portes, ainsi qu'au haut et au bas de chaque panneau.
- > Provide 3/16" (0,476 cm) clearance to windows and doors, as well as top and bottom of each panel.
- > Avant de fixer les panneaux, placez-les à sec d'abord afin de vous assurer qu'ils s'ajustent convenablement.
- > Before fixing panels, place them without glue to ensure they fit properly.
- > Il faut fixer les panneaux solidement. Utilisez un adhésif à construction au dos de chaque panneau. Une perle de 1/4 po (0,64 cm) d'adhésif suffira, dans la mesure où vous l'appliquez tout le tour du périmètre de l'endos et en formant un tracé en « S » répétitif sur le reste de l'endos dans le cas d'application de panneaux muraux secs.
- > They must be strongly fixed. Use construction adhesive in the back of all panels. A bead of 1/4 inch (0,64 cm) will be sufficient as long as you apply it along the surface in the back and with a repetitive S-shape in the case you are applying dry wall panels.
- > Dans le cas d'application directe aux goujons ou à des tasseaux, appliquez la même perle de 1/4 po (0,64 cm) d'adhésif à chaque goujon ou tasseau.
- > For a direct application on studs or with brackets, apply an adhesive bead of 1/4" (0,64 cm) on each stud or bracket.
- > Achevez de solidifier chaque panneau à l'aide d'une cloueuse à finition. Assurez-vous d'effectuer le clouage aux 12 pouces (30 cm) dans les zones où le clou sera dissimulé par le motif imprimé; cela procurera une finition plus uniforme et augmentera la solidité.
- > End by strengthening each panel with a finishing nail gun. Be sure to nail down to 12 inches (30 cm) in areas where the nail will be concealed by the printed pattern; this will provide a more uniform finish and increase strength.
- > Vis-à-vis le joint entre deux panneaux, assurez-vous de bien coller et clouer pour que le joint disparaisse le plus possible.
- > Joints are always a sensitive place in construction work. Make sure to glue and nail the joint between two panels, so that the seal disappears as much as possible.
- > ATTENTION : Installez les panneaux dans le sens indiqué.
- > CAUTION: Install the panels in the direction indicated.

Rendez-vous sur murdesign.ca pour visionner notre vidéo d'installation
Visit murdesign.ca to see our installation video



TERRA Atrium

Panneau décoratif 4' x 8' imitation réaliste de marbre blanc *Decorative panel 4' x 8' realistic white marble imitation*

- > Panneaux de HDF fait de fibre de bois 100% recyclée / *HDF panels made of 100% recycled wood fiber*
- > Facile à installer et durable / *Easy to install and sturdy*
- > Il ajoutera une touche de luxe à votre décor ! / *It will add a touch of luxury to your decor!*
- > Notez que les couleurs et les tonalités peuvent varier d'un lot de produits à un autre. Assurez-vous donc de vous procurer suffisamment de panneaux pour votre projet complet. / *Note that colors and tones may vary from one batch of products to another. So make sure you get enough panels for your complete project.*
- > Laissez reposer vos panneaux de 48 à 72 heures dans la pièce où vous prévoyez les installer pour qu'ils s'acclimatent à la température et l'humidité ambiantes de la pièce. / *Leave panels in the room where you plan to install them between 48 and 72 hours prior to installation to acclimate panels to the room's temperature and humidity level.*

MATÉRIAU / MATERIAL

HDF fait de fibre de bois recyclée / *HDF made of recycled wood fiber*

COULEUR ET FINI / COLOR AND FINISH

Imitation réaliste de marbre blanc / *Realistic white marble imitation*
5 panneaux différents / *5 different panels*

DIMENSIONS / DIMENSIONS

48" x 96" x 1/4" (122 cm x 244 cm x 0,64 cm)

POIDS PAR PANNEAU / WEIGHT PER PANEL

35 LBS (15,9 KG)

QUANTITÉ PAR PALETTE / QUANTITY PER PALLET

25 PANNEAUX / PANELS

COUVERTURE PAR PANNEAU / COVERAGE PER PANEL

32 pi² / sq. ft. (2,97m²)

POIDS DE LA PALETTE / WEIGHT PER PALLET

875 LBS (396,9 KG)

VUE DE PROFIL PROFILE VIEW

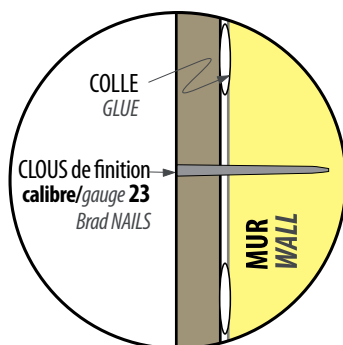

VUE DE FACE FRONTAL VIEW

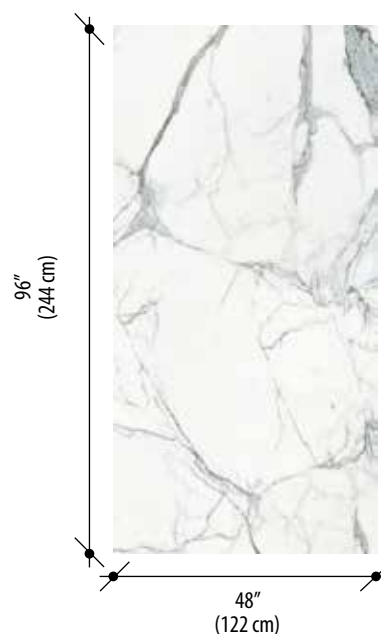

05-2019



CODE DU PRODUIT / PRODUCT ORDER NO. PANMI48AT

MURdesign



TECHNIQUE D'INSTALLATION TECHNICAL INSTALLATION

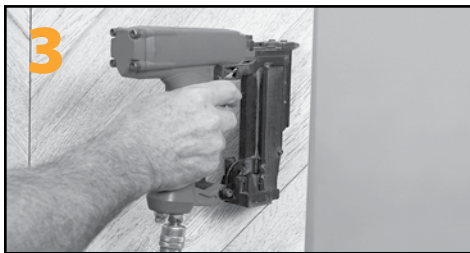
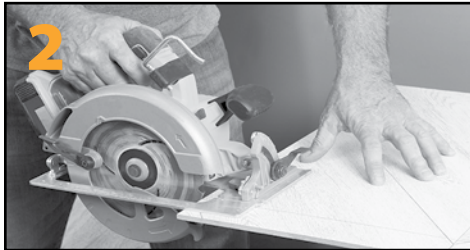
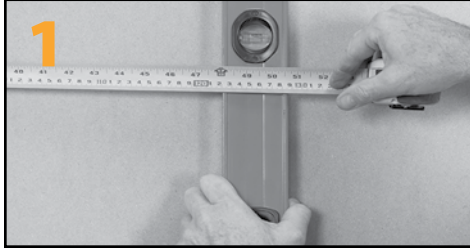

- > Entretien : Lavez les panneaux délicatement à l'aide d'un chiffon humide propre et d'un savon doux. Évitez d'utiliser un savon plus fort, car il pourrait altérer la finition de l'imprimé.
- > Le niveau d'humidité relative de la pièce doit absolument se situer entre 30% et 50% inclusivement.
- > Installation horizontale : Au pied du mur, tracez une ligne de référence avec votre niveau. Cela vous permettra de vous assurer que vos panneaux sont droits, même si vos murs ne sont pas carrés.
- > Prévoyez un espacement de 3/16 po (0,476 cm) contre les fenêtres et les portes, ainsi qu'au haut et au bas de chaque panneau.
- > Avant de fixer les panneaux, placez-les à sec d'abord afin de vous assurer qu'ils s'ajustent convenablement.
- > Il faut fixer les panneaux solidement. Utilisez un adhésif à construction au dos de chaque panneau. Une perle de ¼ po (0,64 cm) d'adhésif suffira, dans la mesure où vous l'appliquez tout le tour du périmètre de l'endos et en formant un tracé en « S » répétitif sur le reste de l'endos dans le cas d'application de panneaux muraux secs.
- > Dans le cas d'application directe aux goujons ou à des tasseaux, appliquez la même perle de ¼ po (0,64 cm) d'adhésif à chaque goujon ou tasseau.
- > Achevez de solidifier chaque panneau à l'aide d'une cloueuse à finition. Assurez-vous d'effectuer le clouage aux 12 pouces (30 cm) dans les zones où le clou sera dissimulé par le motif imprimé; cela procurera une finition plus uniforme et augmentera la solidité.
- > Vis-à-vis le joint entre deux panneaux, assurez-vous de bien coller et clouer pour que le joint disparaisse le plus possible.

- > *Cleaning : Wash the panels with a clean cloth and a mild soap. Avoid using a stronger soap, as it may alter the finish of the print.*
- > *The humidity level should absolutely range between 30% and 50% inclusively.*
- > *Horizontal installation : Below the wall, trace a reference line with a level. This will allow you to ensure that panels are straight, even if your walls are not squared.*
- > *Provide 3/16" (0,476 cm) clearance to windows and doors, as well as top and bottom of each panel.*
- > *Before fixing panels, place them without glue to ensure they fit properly.*
- > *They must be strongly fixed. Use construction adhesive in the back of all panels. A bead of 1/4 inch (0,64 cm) will be sufficient as long as you apply it along the surface in the back and with a repetitive S-shape in the case you are applying dry wall panels.*
- > *For a direct application on studs or with brackets, apply an adhesive bead of 1/4" (0,64 cm) on each stud or bracket.*
- > *End by strengthening each panel with a finishing nail gun. Be sure to nail down to 12 inches (30 cm) in areas where the nail will be concealed by the printed pattern; this will provide a more uniform finish and increase strength.*
- > *Joints are always a sensitive place in construction work. Make sure to glue and nail the joint between two panels, so that the seal disappears as much as possible.*

Rendez-vous sur murdesign.ca pour visionner notre vidéo d'installation
Visit murdesign.ca to see our installation video

   **MUR**desIGN.ca



TERRA Onyx

Panneau décoratif 4' x 8' imitation réaliste d'onyx Decorative panel 4' x 8' realistic onyx imitation

- > Panneaux de HDF fait de fibre de bois 100% recyclée / HDF panels made of 100% recycled wood fiber
- > Facile à installer et durable / Easy to install and sturdy
- > Il saura donner un style d'exception à votre décor ! / It will give an exceptional style to your decor!
- > Notez que les couleurs et les tonalités peuvent varier d'un lot de produits à un autre. Assurez-vous donc de vous procurer suffisamment de panneaux pour votre projet complet. / Note that colors and tones may vary from one batch of products to another. So make sure you get enough panels for your complete project.
- > Laissez reposer vos panneaux de 48 à 72 heures dans la pièce où vous prévoyez les installer pour qu'ils s'acclimatent à la température et l'humidité ambiantes de la pièce. / Leave panels in the room where you plan to install them between 48 and 72 hours prior to installation to acclimate panels to the room's temperature and humidity level.

MATÉRIAU / MATERIAL

HDF fait de fibre de bois recyclée / HDF made of recycled wood fiber

COULEUR ET FINI / COLOR AND FINISH

Imitation d'onyx / Realistic onyx imitation
4 panneaux différents / 4 different panels

DIMENSIONS / DIMENSIONS

48" x 96" x 1/4" (122 cm x 244 cm x 0,64 cm)

POIDS PAR PANNEAU / WEIGHT PER PANEL

35 LBS (15,9 KG)

QUANTITÉ PAR PALETTE / QUANTITY PER PALLET

25 PANNEAUX / PANELS

COUVERTURE PAR PANNEAU / COVERAGE PER PANEL

32 pi² / sq. ft. (2,97m²)

POIDS DE LA PALETTE / WEIGHT PER PALLET

875 LBS (396,9 KG)

VUE DE PROFIL PROFILE VIEW

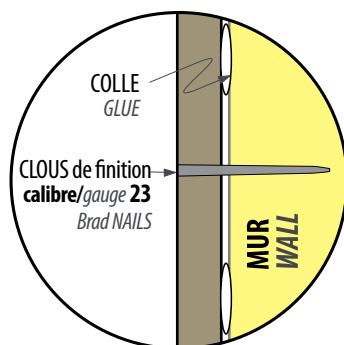

VUE DE FACE FRONTAL VIEW

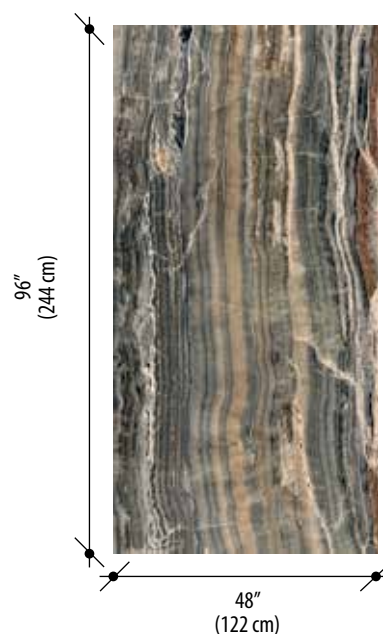

05-2019



CODE DU PRODUIT / PRODUCT ORDER NO. PANT-I480N

MURdesign



TECHNIQUE D'INSTALLATION
TECHNICAL INSTALLATION

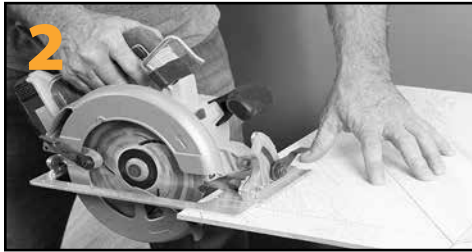
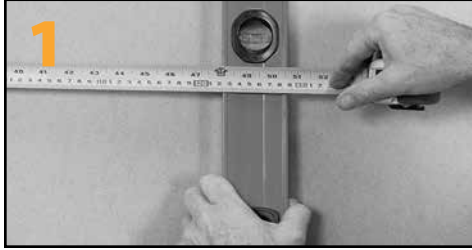

- > Entretien : Lavez les panneaux délicatement à l'aide d'un chiffon humide propre et d'un savon doux. Évitez d'utiliser un savon plus fort, car il pourrait altérer la finition de l'imprimé.
- > Cleaning : Wash the panels with a clean cloth and a mild soap. Avoid using a stronger soap, as it may alter the finish of the print.
- > Le niveau d'humidité relative de la pièce doit absolument se situer entre 30% et 50% inclusivement.
- > The humidity level should absolutely range between 30% and 50% inclusively.
- > Installation horizontale : Au pied du mur, tracez une ligne de référence avec votre niveau. Cela vous permettra de vous assurer que vos panneaux sont droits, même si vos murs ne sont pas carrés.
- > Horizontal installation : Below the wall, trace a reference line with a level. This will allow you to ensure that panels are straight, even if your walls are not squared.
- > Prévoyez un espacement de 3/16 po (0,476 cm) contre les fenêtres et les portes, ainsi qu'au haut et au bas de chaque panneau.
- > Provide 3/16" (0,476 cm) clearance to windows and doors, as well as top and bottom of each panel.
- > Avant de fixer les panneaux, placez-les à sec d'abord afin de vous assurer qu'ils s'ajustent convenablement.
- > Before fixing panels, place them without glue to ensure they fit properly.
- > Il faut fixer les panneaux solidement. Utilisez un adhésif à construction au dos de chaque panneau. Une perle de 1/4 po (0,64 cm) d'adhésif suffira, dans la mesure où vous l'appliquez tout le tour du périmètre de l'endos et en formant un tracé en « S » répétitif sur le reste de l'endos dans le cas d'application de panneaux muraux secs.
- > They must be strongly fixed. Use construction adhesive in the back of all panels. A bead of 1/4 inch (0,64 cm) will be sufficient as long as you apply it along the surface in the back and with a repetitive S-shape in the case you are applying dry wall panels.
- > Dans le cas d'application directe aux goujons ou à des tasseaux, appliquez la même perle de 1/4 po (0,64 cm) d'adhésif à chaque goujon ou tasseau.
- > For a direct application on studs or with brackets, apply an adhesive bead of 1/4" (0,64 cm) on each stud or bracket.
- > Achevez de solidifier chaque panneau à l'aide d'une cloueuse à finition. Assurez-vous d'effectuer le clouage aux 12 pouces (30 cm) dans les zones où le clou sera dissimulé par le motif imprimé; cela procurera une finition plus uniforme et augmentera la solidité.
- > End by strengthening each panel with a finishing nail gun. Be sure to nail down to 12 inches (30 cm) in areas where the nail will be concealed by the printed pattern; this will provide a more uniform finish and increase strength.
- > Vis-à-vis le joint entre deux panneaux, assurez-vous de bien coller et clouer pour que le joint disparaisse le plus possible.
- > Joints are always a sensitive place in construction work. Make sure to glue and nail the joint between two panels, so that the seal disappears as much as possible.

Rendez-vous sur murdesign.ca pour visionner notre vidéo d'installation
Visit murdesign.ca to see our installation video

MURdesign.ca



METAL Copper

Panneau décoratif 4' x 8' ou 4' x 4' imitation réaliste de cuivre oxydé Decorative panel 4' x 8' or 4' x 4' realistic imitation of oxidized copper

- > Panneaux de HDF fait de fibre de bois 100% recyclée / HDF panels made of 100% recycled wood fiber
- > Facile à installer et durable / Easy to install and sturdy
- > Pour une touche minérale et vivifiante ! / For a mineral touch and invigorating!
- > Notez que les couleurs et les tonalités peuvent varier d'un lot de produits à un autre. Assurez-vous donc de vous procurer suffisamment de panneaux pour votre projet complet. / Note that colors and tones may vary from one batch of products to another. So make sure you get enough panels for your complete project.
- > Laissez reposer vos panneaux de 48 à 72 heures dans la pièce où vous prévoyez les installer pour qu'ils s'acclimatent à la température et l'humidité ambiantes de la pièce. / Leave panels in the room where you plan to install them between 48 and 72 hours prior to installation to acclimate panels to the room's temperature and humidity level.

MATÉRIAU / MATERIAL

HDF fait de fibre de bois recyclée / HDF made of recycled wood fiber

COULEUR ET FINI / COLOR AND FINISH

Imitation réaliste de cuivre oxydé / Realistic oxidized copper imitation

4 panneaux différents / 4 different panels / 8 panneaux différents / 8 different panels

DIMENSIONS / DIMENSIONS

48" x 96" x 1/4" (122 cm x 244 cm x 0,64 cm) / 48" x 48" x 1/4" (122 cm x 122 cm x 0,64 cm)

POIDS PAR PANNEAU / WEIGHT PER PANEL

35 LBS (15,9 KG) / 17,5 LBS (7,9 KG)

COUVERTURE PAR PANNEAU / COVERAGE PER PANEL

32 pi² / sq. ft. (2,97m²) / 16 pi² / sq. ft. (1,49m²)

QUANTITÉ PAR PALETTE / QUANTITY PER PALLET

25 PANNEAUX / PANELS / 50 PANNEAUX / PANELS

POIDS DE LA PALETTE / WEIGHT PER PALLET

875 LBS (396,9 KG) / 900 LBS (408 KG)

VUE DE PROFIL PROFILE VIEW

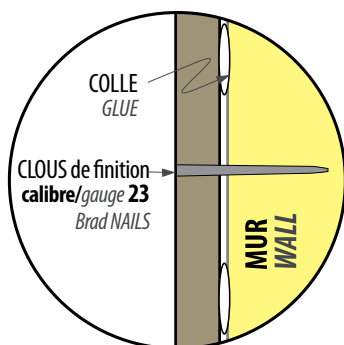

VUE DE FACE FRONTAL VIEW

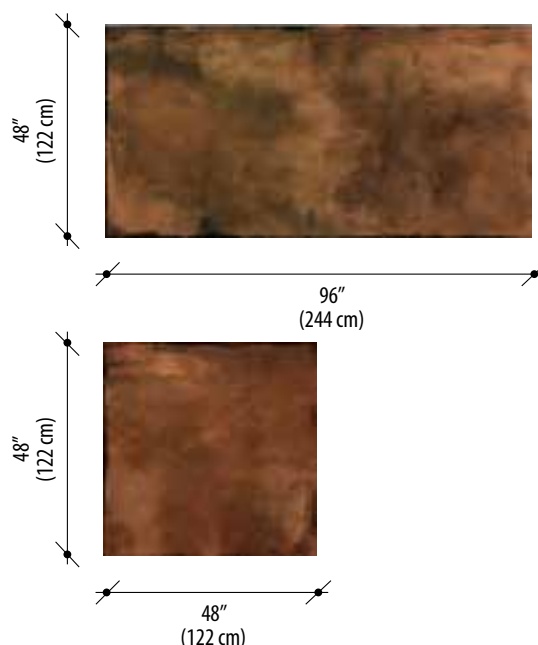

05-2019



CODE DU PRODUIT / PRODUCT ORDER NO. PANM-148CO / PANM-144CO

MURdesign





TECHNIQUE D'INSTALLATION TECHNICAL INSTALLATION

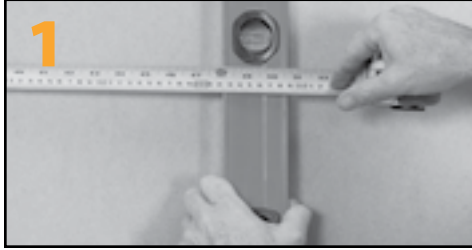

- > Entretien : Lavez les panneaux délicatement à l'aide d'un chiffon humide propre et d'un savon doux. Évitez d'utiliser un savon plus fort, car il pourrait altérer la finition de l'imprimé.
- > Le niveau d'humidité relative de la pièce doit absolument se situer entre 30% et 50% inclusivement.
- > Installation horizontale : Au pied du mur, tracez une ligne de référence avec votre niveau. Cela vous permettra de vous assurer que vos panneaux sont droits, même si vos murs ne sont pas carrés.
- > Prévoyez un espacement de 3/16 po (0,476 cm) contre les fenêtres et les portes, ainsi qu'au haut et au bas de chaque mur.
- > Avant de fixer les panneaux, placez-les à sec d'abord afin de vous assurer qu'ils s'ajustent convenablement.
- > Il faut fixer les panneaux solidement. Utilisez un adhésif à construction au dos de chaque panneau. Une perle de 1/4 po (0,64 cm) d'adhésif suffira, dans la mesure où vous l'appliquez tout le tour du périmètre de l'endos et en formant un tracé en « S » répétitif sur le reste de l'endos dans le cas d'application de panneaux muraux secs.
- > Dans le cas d'application directe aux goujons ou à des tasseaux, appliquez la même perle de 1/4 po (0,64 cm) d'adhésif à chaque goujon ou tasseau.
- > Achevez de solidifier chaque panneau à l'aide d'une cloueuse à finition. Assurez-vous d'effectuer le clouage aux 12 pouces (30 cm), cela augmentera la solidité.
- > Vis-à-vis le joint entre deux panneaux, assurez-vous de bien coller et clouer pour que le joint disparaisse le plus possible.
- > Pour réduire l'apparence des clous de finitions, utilisez un crayon de retouches pour mobilier ; marqueur brun moyen.

- > Cleaning : Wash the panels with a clean cloth and a mild soap. Avoid using a stronger soap, as it may alter the finish of the print.
- > The humidity level should absolutely range between 30% and 50% inclusively.
- > Horizontal installation : Below the wall, trace a reference line with a level. This will allow you to ensure that panels are straight, even if your walls are not squared.
- > Provide 3/16" (0,476 cm) clearance to windows and doors, as well as top and bottom of each wall.
- > Before fixing panels, place them without glue to ensure they fit properly.
- > They must be strongly fixed. Use construction adhesive in the back of all panels. A bead of 1/4 inch (0,64 cm) will be sufficient as long as you apply it along the surface in the back and with a repetitive S-shape in the case you are applying dry wall panels.
- > For a direct application on studs or with brackets, apply an adhesive bead of 1/4" (0,64 cm) on each stud or bracket.
- > End by strengthening each panel with a finishing nail gun. Be sure to nail down to 12 inches (30 cm), this will increase strength.
- > Joints are always a sensitive place in construction work. Make sure to glue and nail the joint between two panels, so that the seal disappears as much as possible.
- > To reduce the appearance of finishing nails, use a touch-up pencil for furniture; medium brown marker.



Rendez-vous sur murdesign.ca pour visionner notre vidéo d'installation
Visit murdesign.ca to see our installation video

 **MUR**desIGN.ca



METAL Copperni

Panneau décoratif 1' x 4' imitation réaliste de cuivre incrusté de motifs *Decorative panel 1' x 4' realistic imitation of copper inlaid with patterns*

- > Panneaux de HDF fait de fibre de bois 100% recyclée / *HDF panels made of 100% recycled wood fiber*
- > Facile à installer et durable / *Easy to install and sturdy*
- > Pour une touche minérale et vivifiante ! / *For a mineral touch and invigorating!*
- > **Notez que les couleurs et les tonalités peuvent varier d'un lot de produits à un autre. Assurez-vous donc de vous procurer suffisamment de panneaux pour votre projet complet.** / *Note that colors and tones may vary from one batch of products to another. So make sure you get enough panels for your complete project.*
- > **Laissez reposer vos panneaux de 48 à 72 heures dans la pièce où vous prévoyez les installer pour qu'ils s'acclimatent à la température et l'humidité ambiantes de la pièce.** / *Leave panels in the room where you plan to install them between 48 and 72 hours prior to installation to acclimate panels to the room's temperature and humidity level.*

MATÉRIAU / MATERIAL

HDF fait de fibre de bois recyclée / *HDF made of recycled wood fiber*

COULEUR ET FINI / COLOR AND FINISH

Imitation réaliste de cuivre incrusté de motifs / *Realistic imitation of copper inlaid with patterns*

24 panneaux différents / *24 different panels*

DIMENSIONS / DIMENSIONS

12" x 48" x 1/4" (30,48 cm x 122 cm x 0,64 cm)

POIDS PAR PANNEAU / WEIGHT PER PANEL

4,4 LBS (2 KG)

QUANTITÉ PAR PALETTE / QUANTITY PER PALLET

125 PANNEAUX / PANELS

COUVERTURE PAR PANNEAU / COVERAGE PER PANEL

4 pi² / sq. ft. (1,49m²)

POIDS DE LA PALETTE / WEIGHT PER PALLET

600 LBS (272,2 KG)

VUE DE PROFIL
PROFILE VIEW

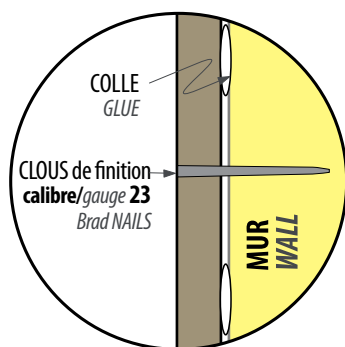

VUE DE FACE
FRONTAL VIEW

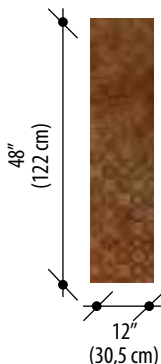

05-2019



CODE DU PRODUIT / PRODUCT ORDER NO. PAN-I14CNI

MURdesign

METAL Copperni

OUTILS NÉCESSAIRES NECESSARY TOOLS



TECHNIQUE D'INSTALLATION TECHNICAL INSTALLATION



> Entretien : Lavez les panneaux délicatement à l'aide d'un chiffon humide propre et d'un savon doux. Évitez d'utiliser un savon plus fort, car il pourrait altérer la finition de l'imprimé.

> Le niveau d'humidité relative de la pièce doit absolument se situer entre 30% et 50% inclusivement.

> Installation horizontale : Au pied du mur, tracez une ligne de référence avec votre niveau. Cela vous permettra de vous assurer que vos panneaux sont droits, même si vos murs ne sont pas carrés.

> Prévoyez un espacement de 3/16 po (0,476 cm) contre les fenêtres et les portes, ainsi qu'au haut et au bas de chaque mur.

> Avant de fixer les panneaux, placez-les à sec d'abord afin de vous assurer qu'ils s'ajustent convenablement.

> Il faut fixer les panneaux solidement. Utilisez un adhésif à construction au dos de chaque panneau. Une perle de 1/4 po (0,64 cm) d'adhésif suffira, dans la mesure où vous l'appliquez tout le tour du périmètre de l'endos et en formant un tracé en « S » répétitif sur le reste de l'endos dans le cas d'application de panneaux muraux secs.

> Dans le cas d'application directe aux goujons ou à des tasseaux, appliquez la même perle de 1/4 po (0,64 cm) d'adhésif à chaque goujon ou tasseau.

> Achevez de solidifier chaque panneau à l'aide d'une cloueuse à finition. Assurez-vous d'effectuer le clouage aux 12 pouces (30 cm), cela augmentera la solidité.

> Vis-à-vis le joint entre deux panneaux, assurez-vous de bien coller et clouer pour que le joint disparaisse le plus possible.

> Pour réduire l'apparence des clous de finitions, utilisez un crayon de retouches pour mobilier ; marqueur brun moyen.

> Cleaning : Wash the panels with a clean cloth and a mild soap. Avoid using a stronger soap, as it may alter the finish of the print.

> The humidity level should absolutely range between 30% and 50% inclusively.

> Horizontal installation : Below the wall, trace a reference line with a level. This will allow you to ensure that panels are straight, even if your walls are not squared.

> Provide 3/16" (0,476 cm) clearance to windows and doors, as well as top and bottom of each wall.

> Before fixing panels, place them without glue to ensure they fit properly.

> They must be strongly fixed. Use construction adhesive in the back of all panels. A bead of 1/4 inch (0,64 cm) will be sufficient as long as you apply it along the surface in the back and with a repetitive S-shape in the case you are applying dry wall panels.

> For a direct application on studs or with brackets, apply an adhesive bead of 1/4" (0,64 cm) on each stud or bracket.

> End by strengthening each panel with a finishing nail gun. Be sure to nail down to 12 inches (30 cm), this will increase strength.

> Joints are always a sensitive place in construction work. Make sure to glue and nail the joint between two panels, so that the seal disappears as much as possible.

> To reduce the appearance of finishing nails, use a touch-up pencil for furniture; medium brown marker.



Rendez-vous sur murdesign.ca pour visionner notre vidéo d'installation
Visit murdesign.ca to see our installation video

 **MUR**design.ca



METAL Zinc-16

Panneau décoratif 4' x 8' imitation réaliste de bande de métal gris patiné *Decorative panel 4' x 8' realistic imitation of patinated gray metal band*

- > Panneaux de HDF fait de fibre de bois 100% recyclée / *HDF panels made of 100% recycled wood fiber*
- > Facile à installer et durable / *Easy to install and sturdy*
- > Pour un look vivifiant ! / *For a invigorating look!*
- > Notez que les couleurs et les tonalités peuvent varier d'un lot de produits à un autre. Assurez-vous donc de vous procurer suffisamment de panneaux pour votre projet complet. / *Note that colors and tones may vary from one batch of products to another. So make sure you get enough panels for your complete project.*
- > Laissez reposer vos panneaux de 48 à 72 heures dans la pièce où vous prévoyez les installer pour qu'ils s'acclimatent à la température et l'humidité ambiantes de la pièce. / *Leave panels in the room where you plan to install them between 48 and 72 hours prior to installation to acclimate panels to the room's temperature and humidity level.*

MATÉRIAU / MATERIAL

HDF fait de fibre de bois recyclée / *HDF made of recycled wood fiber*

COULEUR ET FINI / COLOR AND FINISH

Imitation réaliste de bande de métal gris patiné / *Realistic imitation of patinated gray metal band*
3 panneaux différents / *3 different panels*

DIMENSIONS / DIMENSIONS

48" x 96" x 1/4" (122 cm x 244 cm x 0,64 cm)

POIDS PAR PANNEAU / WEIGHT PER PANEL

35 LBS (15,9 KG)

QUANTITÉ PAR PALETTE / QUANTITY PER PALLET

25 PANNEAUX / PANELS

COUVERTURE PAR PANNEAU / COVERAGE PER PANEL

32 pi² / sq. ft. (2,97m²)

POIDS DE LA PALETTE / WEIGHT PER PALLET

875 LBS (396,9 KG)

VUE DE PROFIL
PROFILE VIEW

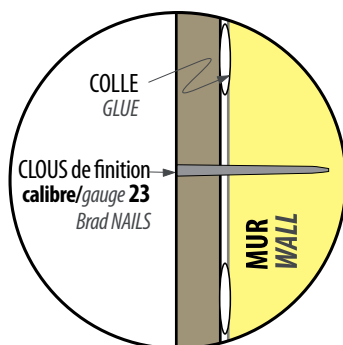

VUE DE FACE
FRONTAL VIEW

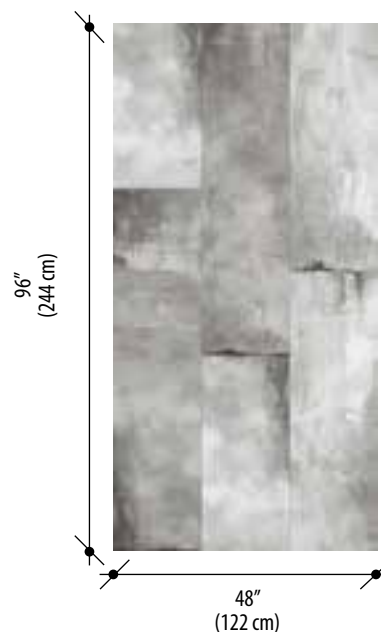

05-2019



CODE DU PRODUIT / PRODUCT ORDER NO. PANM-I48ZI16

MURdesign



TECHNIQUE D'INSTALLATION TECHNICAL INSTALLATION



> Entretien : Lavez les panneaux délicatement à l'aide d'un chiffon humide propre et d'un savon doux. Évitez d'utiliser un savon plus fort, car il pourrait altérer la finition de l'imprimé.

> Le niveau d'humidité relative de la pièce doit absolument se situer entre 30% et 50% inclusivement.

> Installation horizontale : Au pied du mur, tracez une ligne de référence avec votre niveau. Cela vous permettra de vous assurer que vos panneaux sont droits, même si vos murs ne sont pas carrés.

> Prévoyez un espacement de 3/16 po (0,476 cm) contre les fenêtres et les portes, ainsi qu'au haut et au bas de chaque panneau.

> Avant de fixer les panneaux, placez-les à sec d'abord afin de vous assurer qu'ils s'ajustent convenablement.

> Il faut fixer les panneaux solidement. Utilisez un adhésif à construction au dos de chaque panneau. Une perle de 1/4 po (0,64 cm) d'adhésif suffira, dans la mesure où vous l'appliquez tout le tour du périmètre de l'endos et en formant un tracé en « S » répétitif sur le reste de l'endos dans le cas d'application de panneaux muraux secs.

> Dans le cas d'application directe aux goujons ou à des tasseaux, appliquez la même perle de 1/4 po (0,64 cm) d'adhésif à chaque goujon ou tasseau.

> Achevez de solidifier chaque panneau à l'aide d'une cloueuse à finition. Assurez-vous d'effectuer le clouage aux 12 pouces (30 cm) dans les zones où le clou sera dissimulé par le motif imprimé; cela procurera une finition plus uniforme et augmentera la solidité.

> Vis-à-vis le joint entre deux panneaux, assurez-vous de bien coller et clouer pour que le joint disparaisse le plus possible.

> ATTENTION : Installez les panneaux dans le sens indiqué.

> *Cleaning : Wash the panels with a clean cloth and a mild soap. Avoid using a stronger soap, as it may alter the finish of the print.*

> *The humidity level should absolutely range between 30% and 50% inclusively.*

> *Horizontal installation : Below the wall, trace a reference line with a level. This will allow you to ensure that panels are straight, even if your walls are not squared.*

> *Provide 3/16" (0,476 cm) clearance to windows and doors, as well as top and bottom of each panel.*

> *Before fixing panels, place them without glue to ensure they fit properly.*

> *They must be strongly fixed. Use construction adhesive in the back of all panels. A bead of 1/4 inch (0,64 cm) will be sufficient as long as you apply it along the surface in the back and with a repetitive S-shape in the case you are applying dry wall panels.*

> *For a direct application on studs or with brackets, apply an adhesive bead of 1/4" (0,64 cm) on each stud or bracket.*

> *End by strengthening each panel with a finishing nail gun. Be sure to nail down to 12 inches (30 cm) in areas where the nail will be concealed by the printed pattern; this will provide a more uniform finish and increase strength.*

> *Joints are always a sensitive place in construction work. Make sure to glue and nail the joint between two panels, so that the seal disappears as much as possible.*

> **CAUTION:** *Install the panels in the direction indicated.*

Rendez-vous sur murdesign.ca pour visionner notre vidéo d'installation
Visit murdesign.ca to see our installation video

   **MUR**desIGN.ca



METAL Titanium

Panneau décoratif 4' x 8' imitation réaliste de métal patiné *Decorative panel 4' x 8' realistic imitation of patinated metal*

- > Panneaux de HDF fait de fibre de bois 100% recyclée / *HDF panels made of 100% recycled wood fiber*
- > Facile à installer et durable / *Easy to install and sturdy*
- > Pour un look vivifiant ! / *For a invigorating look!*
- > Notez que les couleurs et les tonalités peuvent varier d'un lot de produits à un autre. Assurez-vous donc de vous procurer suffisamment de panneaux pour votre projet complet. / *Note that colors and tones may vary from one batch of products to another. So make sure you get enough panels for your complete project.*
- > Laissez reposer vos panneaux de 48 à 72 heures dans la pièce où vous prévoyez les installer pour qu'ils s'acclimatent à la température et l'humidité ambiantes de la pièce. / *Leave panels in the room where you plan to install them between 48 and 72 hours prior to installation to acclimate panels to the room's temperature and humidity level.*

MATÉRIAU / MATERIAL

HDF fait de fibre de bois recyclée / *HDF made of recycled wood fiber*

COULEUR ET FINI / COLOR AND FINISH

Imitation réaliste de métal patiné / *Realistic imitation of patinated metal*
4 panneaux différents / *4 different panels*

DIMENSIONS / DIMENSIONS

48" x 96" x 1/4" (122 cm x 244 cm x 0,64 cm)

POIDS PAR PANNEAU / WEIGHT PER PANEL

35 LBS (15,9 KG)

QUANTITÉ PAR PALETTE / QUANTITY PER PALLET

25 PANNEAUX / PANELS

COUVERTURE PAR PANNEAU / COVERAGE PER PANEL

32 pi² / sq. ft. (2,97m²)

POIDS DE LA PALETTE / WEIGHT PER PALLET

875 LBS (396,9 KG)

VUE DE PROFIL PROFILE VIEW

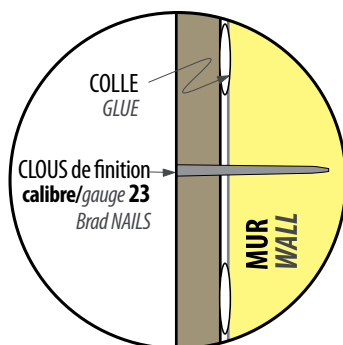

VUE DE FACE FRONTAL VIEW

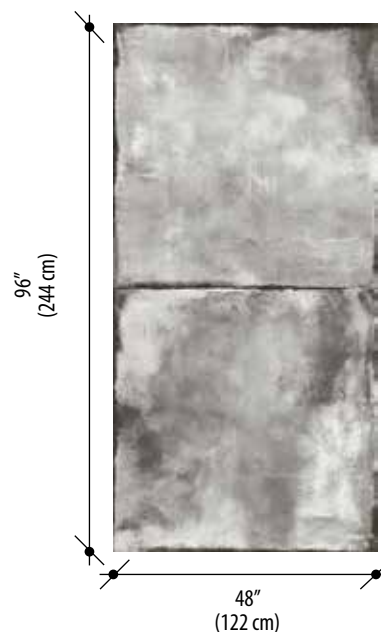

05-2019



CODE DU PRODUIT / PRODUCT ORDER NO. PANM-I48TI

MURdesign





TECHNIQUE D'INSTALLATION TECHNICAL INSTALLATION

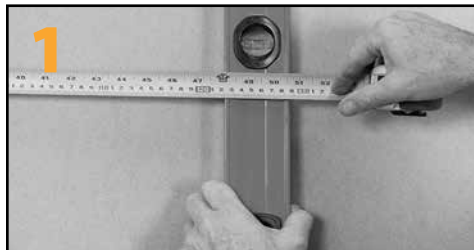

- > Entretien : Lavez les panneaux délicatement à l'aide d'un chiffon humide propre et d'un savon doux. Évitez d'utiliser un savon plus fort, car il pourrait altérer la finition de l'imprimé.
- > Cleaning : Wash the panels with a clean cloth and a mild soap. Avoid using a stronger soap, as it may alter the finish of the print.
- > Le niveau d'humidité relative de la pièce doit absolument se situer entre 30% et 50% inclusivement.
- > The humidity level should absolutely range between 30% and 50% inclusively.
- > Installation horizontale : Au pied du mur, tracez une ligne de référence avec votre niveau. Cela vous permettra de vous assurer que vos panneaux sont droits, même si vos murs ne sont pas carrés.
- > Horizontal installation : Below the wall, trace a reference line with a level. This will allow you to ensure that panels are straight, even if your walls are not squared.
- > Prévoyez un espacement de 3/16 po (0,476 cm) contre les fenêtres et les portes, ainsi qu'au haut et au bas de chaque panneau.
- > Provide 3/16" (0,476 cm) clearance to windows and doors, as well as top and bottom of each panel.
- > Avant de fixer les panneaux, placez-les à sec d'abord afin de vous assurer qu'ils s'ajustent convenablement.
- > Before fixing panels, place them without glue to ensure they fit properly.
- > Il faut fixer les panneaux solidement. Utilisez un adhésif à construction au dos de chaque panneau. Une perle de 1/4 po (0,64 cm) d'adhésif suffira, dans la mesure où vous l'appliquez tout le tour du périmètre de l'endos et en formant un tracé en « S » répétitif sur le reste de l'endos dans le cas d'application de panneaux muraux secs.
- > They must be strongly fixed. Use construction adhesive in the back of all panels. A bead of 1/4 inch (0,64 cm) will be sufficient as long as you apply it along the surface in the back and with a repetitive S-shape in the case you are applying dry wall panels.
- > Dans le cas d'application directe aux goujons ou à des tasseaux, appliquez la même perle de 1/4 po (0,64 cm) d'adhésif à chaque goujon ou tasseau.
- > For a direct application on studs or with brackets, apply an adhesive bead of 1/4" (0,64 cm) on each stud or bracket.
- > Achevez de solidifier chaque panneau à l'aide d'une cloueuse à finition. Assurez-vous d'effectuer le clouage aux 12 pouces (30 cm) dans les zones où le clou sera dissimulé par le motif imprimé; cela procurera une finition plus uniforme et augmentera la solidité.
- > End by strengthening each panel with a finishing nail gun. Be sure to nail down to 12 inches (30 cm) in areas where the nail will be concealed by the printed pattern; this will provide a more uniform finish and increase strength.
- > Vis-à-vis le joint entre deux panneaux, assurez-vous de bien coller et clouer pour que le joint disparaisse le plus possible.
- > Joints are always a sensitive place in construction work. Make sure to glue and nail the joint between two panels, so that the seal disappears as much as possible.
- > ATTENTION : Installez les panneaux dans le sens indiqué.
- > CAUTION: Install the panels in the direction indicated.

Rendez-vous sur murdesign.ca pour visionner notre vidéo d'installation
Visit murdesign.ca to see our installation video

   **MUR**design.ca



METAL Titanium-Tango

Panneau décoratif 4' x 8' imitation réaliste de métal patiné et motifs incrustés *Decorative panel 4' x 8' realistic imitation of patinated metal and inlaid patterns*

- > Panneaux de HDF fait de fibre de bois 100% recyclée / *HDF panels made of 100% recycled wood fiber*
- > Facile à installer et durable / *Easy to install and sturdy*
- > Pour un look vivifiant ! / *For a invigorating look!*
- > Notez que les couleurs et les tonalités peuvent varier d'un lot de produits à un autre. Assurez-vous donc de vous procurer suffisamment de panneaux pour votre projet complet. / *Note that colors and tones may vary from one batch of products to another. So make sure you get enough panels for your complete project.*
- > Laissez reposer vos panneaux de 48 à 72 heures dans la pièce où vous prévoyez les installer pour qu'ils s'acclimatent à la température et l'humidité ambiantes de la pièce. / *Leave panels in the room where you plan to install them between 48 and 72 hours prior to installation to acclimate panels to the room's temperature and humidity level.*

MATÉRIAU / MATERIAL

HDF fait de fibre de bois recyclée / *HDF made of recycled wood fiber*

COULEUR ET FINI / COLOR AND FINISH

Imitation réaliste de métal patiné avec motifs incrustés / *Realistic imitation of patinated metal and inlaid patterns*
4 panneaux différents / *4 different panels*

DIMENSIONS / DIMENSIONS

48" x 96" x 1/4" (122 cm x 244 cm x 0,64 cm)

POIDS PAR PANNEAU / WEIGHT PER PANEL

35 LBS (15,9 KG)

QUANTITÉ PAR PALETTE / QUANTITY PER PALLET

25 PANNEAUX / PANELS

COUVERTURE PAR PANNEAU / COVERAGE PER PANEL

32 pi² / sq. ft. (2,97m²)

POIDS DE LA PALETTE / WEIGHT PER PALLET

875 LBS (396,9 KG)

VUE DE PROFIL PROFILE VIEW

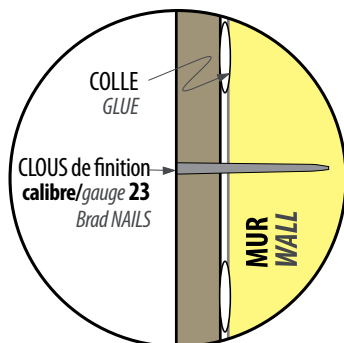

VUE DE FACE FRONTAL VIEW

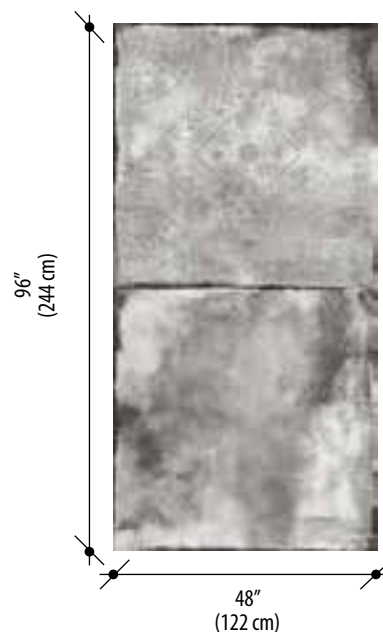

05-2019



CODE DU PRODUIT / PRODUCT ORDER NO. PANM-I48TT

MURdesign



TECHNIQUE D'INSTALLATION
TECHNICAL INSTALLATION



- > Entretien : Lavez les panneaux délicatement à l'aide d'un chiffon humide propre et d'un savon doux. Évitez d'utiliser un savon plus fort, car il pourrait altérer la finition de l'imprimé.
- > Cleaning : Wash the panels with a clean cloth and a mild soap. Avoid using a stronger soap, as it may alter the finish of the print.
- > Le niveau d'humidité relative de la pièce doit absolument se situer entre 30% et 50% inclusivement.
- > The humidity level should absolutely range between 30% and 50% inclusively.
- > Installation horizontale : Au pied du mur, tracez une ligne de référence avec votre niveau. Cela vous permettra de vous assurer que vos panneaux sont droits, même si vos murs ne sont pas carrés.
- > Horizontal installation : Below the wall, trace a reference line with a level. This will allow you to ensure that panels are straight, even if your walls are not squared.
- > Prévoyez un espacement de 3/16 po (0,476 cm) contre les fenêtres et les portes, ainsi qu'au haut et au bas de chaque panneau.
- > Provide 3/16" (0,476 cm) clearance to windows and doors, as well as top and bottom of each panel.
- > Avant de fixer les panneaux, placez-les à sec d'abord afin de vous assurer qu'ils s'ajustent convenablement.
- > Before fixing panels, place them without glue to ensure they fit properly.
- > Il faut fixer les panneaux solidement. Utilisez un adhésif à construction au dos de chaque panneau. Une perle de 1/4 po (0,64 cm) d'adhésif suffira, dans la mesure où vous l'appliquez tout le tour du périmètre de l'endos et en formant un tracé en « S » répétitif sur le reste de l'endos dans le cas d'application de panneaux muraux secs.
- > They must be strongly fixed. Use construction adhesive in the back of all panels. A bead of 1/4 inch (0,64 cm) will be sufficient as long as you apply it along the surface in the back and with a repetitive S-shape in the case you are applying dry wall panels.
- > Dans le cas d'application directe aux goujons ou à des tasseaux, appliquez la même perle de 1/4 po (0,64 cm) d'adhésif à chaque goujon ou tasseau.
- > For a direct application on studs or with brackets, apply an adhesive bead of 1/4" (0,64 cm) on each stud or bracket.
- > Achevez de solidifier chaque panneau à l'aide d'une cloueuse à finition. Assurez-vous d'effectuer le clouage aux 12 pouces (30 cm) dans les zones où le clou sera dissimulé par le motif imprimé; cela procurera une finition plus uniforme et augmentera la solidité.
- > End by strengthening each panel with a finishing nail gun. Be sure to nail down to 12 inches (30 cm) in areas where the nail will be concealed by the printed pattern; this will provide a more uniform finish and increase strength.
- > Vis-à-vis le joint entre deux panneaux, assurez-vous de bien coller et clouer pour que le joint disparaisse le plus possible.
- > Joints are always a sensitive place in construction work. Make sure to glue and nail the joint between two panels, so that the seal disappears as much as possible.
- > ATTENTION : Installez les panneaux dans le sens indiqué.
- > CAUTION: Install the panels in the direction indicated.

Rendez-vous sur murdesign.ca pour visionner notre vidéo d'installation
Visit murdesign.ca to see our installation video

   **MURdesign.ca**



CHEVRON Whistler

Panneau décoratif 4' x 8' imitation réaliste de chevrons de bois gris pâle *Decorative panel 4' x 8' realistic imitation of light gray wood chevrons*

- > Panneaux de HDF fait de fibre de bois 100% recyclée / *HDF panels made of 100% recycled wood fiber*
- > Facile à installer et durable / *Easy to install and sturdy*
- > Pour un look vivifiant ! / *For a invigorating look!*
- > Notez que les couleurs et les tonalités peuvent varier d'un lot de produits à un autre. Assurez-vous donc de vous procurer suffisamment de panneaux pour votre projet complet. / *Note that colors and tones may vary from one batch of products to another. So make sure you get enough panels for your complete project.*
- > Laissez reposer vos panneaux de 48 à 72 heures dans la pièce où vous prévoyez les installer pour qu'ils s'acclimatent à la température et l'humidité ambiantes de la pièce. / *Leave panels in the room where you plan to install them between 48 and 72 hours prior to installation to acclimate panels to the room's temperature and humidity level.*

MATÉRIAU / MATERIAL

HDF fait de fibre de bois recyclée / *HDF made of recycled wood fiber*

COULEUR ET FINI / COLOR AND FINISH

Imitation réaliste de chevrons de bois gris pâle / *Realistic imitation of light gray wood chevrons*
3 panneaux différents / *3 different panels*

DIMENSIONS / DIMENSIONS

48" x 96" x 1/4" (122 cm x 244 cm x 0,64 cm)

POIDS PAR PANNEAU / WEIGHT PER PANEL

35 LBS (15,9 KG)

QUANTITÉ PAR PALETTE / QUANTITY PER PALLET

25 PANNEAUX / PANELS

COUVERTURE PAR PANNEAU / COVERAGE PER PANEL

32 pi² / sq. ft. (2,97m²)

POIDS DE LA PALETTE / WEIGHT PER PALLET

875 LBS (396,9 KG)

VUE DE PROFIL PROFILE VIEW

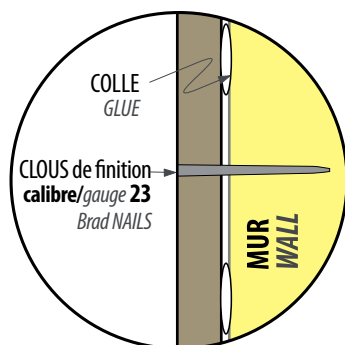

VUE DE FACE FRONTAL VIEW

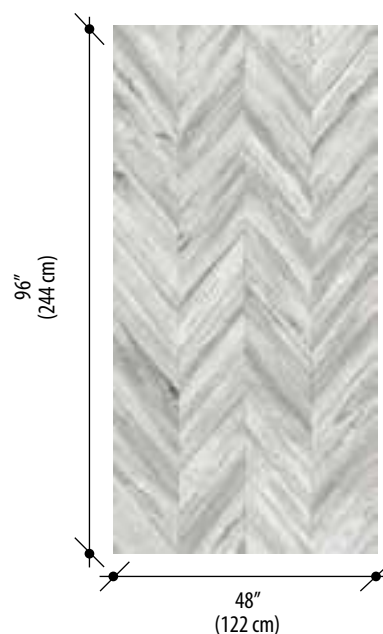

05-2019



CODE DU PRODUIT / PRODUCT ORDER NO. PANCH-I48W

MURdesign

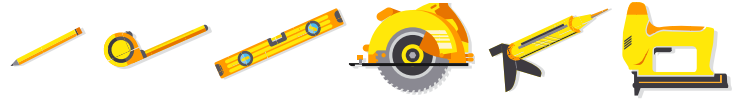

TECHNIQUE D'INSTALLATION
TECHNICAL INSTALLATION



- > Entretien : Lavez les panneaux délicatement à l'aide d'un chiffon humide propre et d'un savon doux. Évitez d'utiliser un savon plus fort, car il pourrait altérer la finition de l'imprimé.
- > Le niveau d'humidité relative de la pièce doit absolument se situer entre 30% et 50% inclusivement.
- > Installation horizontale : Au pied du mur, tracez une ligne de référence avec votre niveau. Cela vous permettra de vous assurer que vos panneaux sont droits, même si vos murs ne sont pas carrés.
- > Prévoyez un espacement de 3/16 po (0,476 cm) contre les fenêtres et les portes, ainsi qu'au haut et au bas de chaque panneau.
- > Avant de fixer les panneaux, placez-les à sec d'abord afin de vous assurer qu'ils s'ajustent convenablement.
- > Il faut fixer les panneaux solidement. Utilisez un adhésif à construction au dos de chaque panneau. Une perle de ¼ po (0,64 cm) d'adhésif suffira, dans la mesure où vous l'appliquez tout le tour du périmètre de l'endos et en formant un tracé en « S » répétitif sur le reste de l'endos dans le cas d'application de panneaux muraux secs.
- > Dans le cas d'application directe aux goujons ou à des tasseaux, appliquez la même perle de ¼ po (0,64 cm) d'adhésif à chaque goujon ou tasseau.
- > Achevez de solidifier chaque panneau à l'aide d'une cloueuse à finition. Assurez-vous d'effectuer le clouage aux 12 pouces (30 cm) dans les zones où le clou sera dissimulé par le motif imprimé; cela procurera une finition plus uniforme et augmentera la solidité.
- > Vis-à-vis le joint entre deux panneaux, assurez-vous de bien coller et clouer pour que le joint disparaisse le plus possible.
- > ATTENTION : Installez les panneaux dans le sens indiqué.

- > *Cleaning : Wash the panels with a clean cloth and a mild soap. Avoid using a stronger soap, as it may alter the finish of the print.*
- > *The humidity level should absolutely range between 30% and 50% inclusively.*
- > *Horizontal installation : Below the wall, trace a reference line with a level. This will allow you to ensure that panels are straight, even if your walls are not squared.*
- > *Provide 3/16" (0,476 cm) clearance to windows and doors, as well as top and bottom of each panel.*
- > *Before fixing panels, place them without glue to ensure they fit properly.*
- > *They must be strongly fixed. Use construction adhesive in the back of all panels. A bead of 1/4 inch (0,64 cm) will be sufficient as long as you apply it along the surface in the back and with a repetitive S-shape in the case you are applying dry wall panels.*
- > *For a direct application on studs or with brackets, apply an adhesive bead of 1/4" (0,64 cm) on each stud or bracket.*
- > *End by strengthening each panel with a finishing nail gun. Be sure to nail down to 12 inches (30 cm) in areas where the nail will be concealed by the printed pattern; this will provide a more uniform finish and increase strength.*
- > *Joints are always a sensitive place in construction work. Make sure to glue and nail the joint between two panels, so that the seal disappears as much as possible.*
- > **CAUTION:** *Install the panels in the direction indicated.*

Rendez-vous sur murdesign.ca pour visionner notre vidéo d'installation
Visit murdesign.ca to see our installation video



Décor créé et réalisé par/Designed and created by Maison 1608

CHEVRON Waterton

Panneau décoratif 4' x 8' imitation réaliste de chevrons de bois blanchi *Decorative panel 4' x 8' realistic imitation of whitened wood chevrons*

- > Panneaux de HDF fait de fibre de bois 100% recyclée / *HDF panels made of 100% recycled wood fiber*
- > Facile à installer et durable / *Easy to install and sturdy*
- > Pour un look vivifiant ! / *For a invigorating look!*
- > Notez que les couleurs et les tonalités peuvent varier d'un lot de produits à un autre. Assurez-vous donc de vous procurer suffisamment de panneaux pour votre projet complet. / *Note that colors and tones may vary from one batch of products to another. So make sure you get enough panels for your complete project.*
- > Laissez reposer vos panneaux de 48 à 72 heures dans la pièce où vous prévoyez les installer pour qu'ils s'acclimatent à la température et l'humidité ambiantes de la pièce. / *Leave panels in the room where you plan to install them between 48 and 72 hours prior to installation to acclimate panels to the room's temperature and humidity level.*

MATÉRIAU / MATERIAL

HDF fait de fibre de bois recyclée / *HDF made of recycled wood fiber*

COULEUR ET FINI / COLOR AND FINISH

Imitation réaliste de chevrons de bois blanchi / *Realistic imitation of whitened wood chevrons*
3 panneaux différents / *3 different panels*

DIMENSIONS / DIMENSIONS

48" x 96" x 1/4" (122 cm x 244 cm x 0,64 cm)

POIDS PAR PANNEAU / WEIGHT PER PANEL

35 LBS (15,9 KG)

QUANTITÉ PAR PALETTE / QUANTITY PER PALLET

25 PANNEAUX / PANELS

COUVERTURE PAR PANNEAU / COVERAGE PER PANEL

32 pi² / sq. ft. (2,97m²)

POIDS DE LA PALETTE / WEIGHT PER PALLET

875 LBS (396,9 KG)

VUE DE PROFIL PROFILE VIEW

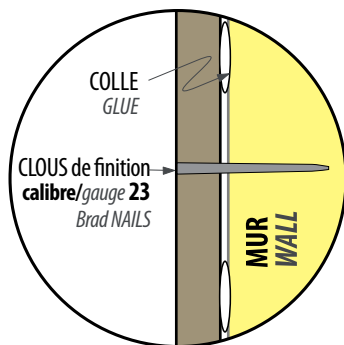

VUE DE FACE FRONTAL VIEW

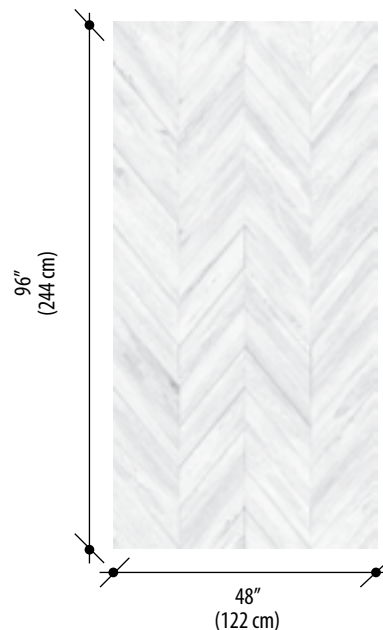

05-2019



CODE DU PRODUIT / PRODUCT ORDER NO. PANCH-I48WA

MURdesign



TECHNIQUE D'INSTALLATION
TECHNICAL INSTALLATION



- > Entretien : Lavez les panneaux délicatement à l'aide d'un chiffon humide propre et d'un savon doux. Évitez d'utiliser un savon plus fort, car il pourrait altérer la finition de l'imprimé.
- > Cleaning : Wash the panels with a clean cloth and a mild soap. Avoid using a stronger soap, as it may alter the finish of the print.
- > Le niveau d'humidité relative de la pièce doit absolument se situer entre 30% et 50% inclusivement.
- > The humidity level should absolutely range between 30% and 50% inclusively.
- > Installation horizontale : Au pied du mur, tracez une ligne de référence avec votre niveau. Cela vous permettra de vous assurer que vos panneaux sont droits, même si vos murs ne sont pas carrés.
- > Horizontal installation : Below the wall, trace a reference line with a level. This will allow you to ensure that panels are straight, even if your walls are not squared.
- > Prévoyez un espacement de 3/16 po (0,476 cm) contre les fenêtres et les portes, ainsi qu'au haut et au bas de chaque panneau.
- > Provide 3/16" (0,476 cm) clearance to windows and doors, as well as top and bottom of each panel.
- > Avant de fixer les panneaux, placez-les à sec d'abord afin de vous assurer qu'ils s'ajustent convenablement.
- > Before fixing panels, place them without glue to ensure they fit properly.
- > Il faut fixer les panneaux solidement. Utilisez un adhésif à construction au dos de chaque panneau. Une perle de 1/4 po (0,64 cm) d'adhésif suffira, dans la mesure où vous l'appliquez tout le tour du périmètre de l'endos et en formant un tracé en « S » répétitif sur le reste de l'endos dans le cas d'application de panneaux muraux secs.
- > They must be strongly fixed. Use construction adhesive in the back of all panels. A bead of 1/4 inch (0,64 cm) will be sufficient as long as you apply it along the surface in the back and with a repetitive S-shape in the case you are applying dry wall panels.
- > Dans le cas d'application directe aux goujons ou à des tasseaux, appliquez la même perle de 1/4 po (0,64 cm) d'adhésif à chaque goujon ou tasseau.
- > For a direct application on studs or with brackets, apply an adhesive bead of 1/4" (0,64 cm) on each stud or bracket.
- > Achevez de solidifier chaque panneau à l'aide d'une cloueuse à finition. Assurez-vous d'effectuer le clouage aux 12 pouces (30 cm) dans les zones où le clou sera dissimulé par le motif imprimé; cela procurera une finition plus uniforme et augmentera la solidité.
- > End by strengthening each panel with a finishing nail gun. Be sure to nail down to 12 inches (30 cm) in areas where the nail will be concealed by the printed pattern; this will provide a more uniform finish and increase strength.
- > Vis-à-vis le joint entre deux panneaux, assurez-vous de bien coller et clouer pour que le joint disparaisse le plus possible.
- > Joints are always a sensitive place in construction work. Make sure to glue and nail the joint between two panels, so that the seal disappears as much as possible.
- > ATTENTION : Installez les panneaux dans le sens indiqué.
- > CAUTION: Install the panels in the direction indicated.

Rendez-vous sur murdesign.ca pour visionner notre vidéo d'installation
Visit murdesign.ca to see our installation video

MURdesign.ca



CHEVRON Vesper

Panneau décoratif 4' x 8' imitation réaliste de chevrons de bois noir *Decorative panel 4' x 8' realistic imitation of black wood chevrons*

- > Panneaux de HDF fait de fibre de bois 100% recyclée / *HDF panels made of 100% recycled wood fiber*
- > Facile à installer et durable / *Easy to install and sturdy*
- > Pour un look vivifiant ! / *For a invigorating look!*
- > Notez que les couleurs et les tonalités peuvent varier d'un lot de produits à un autre. Assurez-vous donc de vous procurer suffisamment de panneaux pour votre projet complet. / *Note that colors and tones may vary from one batch of products to another. So make sure you get enough panels for your complete project.*
- > Laissez reposer vos panneaux de 48 à 72 heures dans la pièce où vous prévoyez les installer pour qu'ils s'acclimatent à la température et l'humidité ambiantes de la pièce. / *Leave panels in the room where you plan to install them between 48 and 72 hours prior to installation to acclimate panels to the room's temperature and humidity level.*

MATÉRIAU / MATERIAL

HDF fait de fibre de bois recyclée / *HDF made of recycled wood fiber*

COULEUR ET FINI / COLOR AND FINISH

Imitation réaliste de chevrons de bois noir / *Realistic imitation of black wood chevrons*

1 panneau / *1 panel*

DIMENSIONS / DIMENSIONS

48" x 96" x 1/4" (122 cm x 244 cm x 0,64 cm)

POIDS PAR PANNEAU / WEIGHT PER PANEL

35 LBS (15,9 KG)

QUANTITÉ PAR PALETTE / QUANTITY PER PALLET

25 PANNEAUX / *PANELS*

COUVERTURE PAR PANNEAU / COVERAGE PER PANEL

32 pi² / *sq. ft. (2,97m²)*

POIDS DE LA PALETTE / WEIGHT PER PALLET

875 LBS (396,9 KG)

VUE DE PROFIL *PROFILE VIEW*

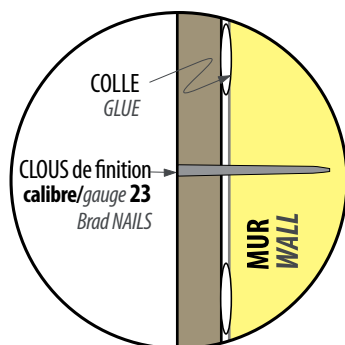

VUE DE FACE *FRONTAL VIEW*

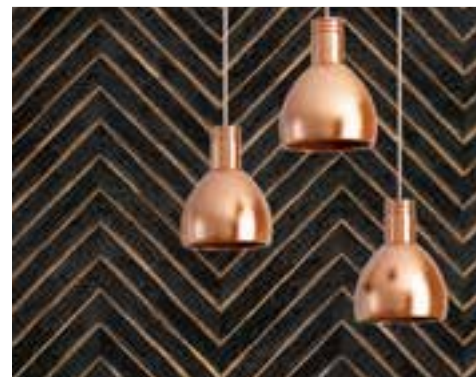

05-2019



CODE DU PRODUIT / PRODUCT ORDER NO. PANCH-I48VE

MURdesign



TECHNIQUE D'INSTALLATION
TECHNICAL INSTALLATION



- > Entretien : Lavez les panneaux délicatement à l'aide d'un chiffon humide propre et d'un savon doux. Évitez d'utiliser un savon plus fort, car il pourrait altérer la finition de l'imprimé.
- > Cleaning : Wash the panels with a clean cloth and a mild soap. Avoid using a stronger soap, as it may alter the finish of the print.
- > Le niveau d'humidité relative de la pièce doit absolument se situer entre 30% et 50% inclusivement.
- > The humidity level should absolutely range between 30% and 50% inclusively.
- > Installation horizontale : Au pied du mur, tracez une ligne de référence avec votre niveau. Cela vous permettra de vous assurer que vos panneaux sont droits, même si vos murs ne sont pas carrés.
- > Horizontal installation : Below the wall, trace a reference line with a level. This will allow you to ensure that panels are straight, even if your walls are not squared.
- > Prévoyez un espacement de 3/16 po (0,476 cm) contre les fenêtres et les portes, ainsi qu'au haut et au bas de chaque panneau.
- > Provide 3/16" (0,476 cm) clearance to windows and doors, as well as top and bottom of each panel.
- > Avant de fixer les panneaux, placez-les à sec d'abord afin de vous assurer qu'ils s'ajustent convenablement.
- > Before fixing panels, place them without glue to ensure they fit properly.
- > Il faut fixer les panneaux solidement. Utilisez un adhésif à construction au dos de chaque panneau. Une perle de 1/4 po (0,64 cm) d'adhésif suffira, dans la mesure où vous l'appliquez tout le tour du périmètre de l'endos et en formant un tracé en « S » répétitif sur le reste de l'endos dans le cas d'application de panneaux muraux secs.
- > They must be strongly fixed. Use construction adhesive in the back of all panels. A bead of 1/4 inch (0,64 cm) will be sufficient as long as you apply it along the surface in the back and with a repetitive S-shape in the case you are applying dry wall panels.
- > Dans le cas d'application directe aux goujons ou à des tasseaux, appliquez la même perle de 1/4 po (0,64 cm) d'adhésif à chaque goujon ou tasseau.
- > For a direct application on studs or with brackets, apply an adhesive bead of 1/4" (0,64 cm) on each stud or bracket.
- > Achevez de solidifier chaque panneau à l'aide d'une cloueuse à finition. Assurez-vous d'effectuer le clouage aux 12 pouces (30 cm) dans les zones où le clou sera dissimulé par le motif imprimé; cela procurera une finition plus uniforme et augmentera la solidité.
- > End by strengthening each panel with a finishing nail gun. Be sure to nail down to 12 inches (30 cm) in areas where the nail will be concealed by the printed pattern; this will provide a more uniform finish and increase strength.
- > Vis-à-vis le joint entre deux panneaux, assurez-vous de bien coller et clouer pour que le joint disparaisse le plus possible.
- > Joints are always a sensitive place in construction work. Make sure to glue and nail the joint between two panels, so that the seal disappears as much as possible.
- > ATTENTION : Installez les panneaux dans le sens indiqué.
- > CAUTION: Install the panels in the direction indicated.

Rendez-vous sur murdesign.ca pour visionner notre vidéo d'installation
Visit murdesign.ca to see our installation video

MURdesIGN.ca



MOSAÏC Arles

Panneau décoratif 4' x 8' imitation réaliste de mosaïque de style européen *Decorative panel 4' x 8' realistic imitation of European style mosaic*

- > Panneaux de HDF fait de fibre de bois 100% recyclée / *HDF panels made of 100% recycled wood fiber*
- > Facile à installer et durable / *Easy to install and sturdy*
- > Pour un look vivifiant ! / *For a invigorating look!*
- > Notez que les couleurs et les tonalités peuvent varier d'un lot de produits à un autre. Assurez-vous donc de vous procurer suffisamment de panneaux pour votre projet complet. / *Note that colors and tones may vary from one batch of products to another. So make sure you get enough panels for your complete project.*
- > Laissez reposer vos panneaux de 48 à 72 heures dans la pièce où vous prévoyez les installer pour qu'ils s'acclimatent à la température et l'humidité ambiantes de la pièce. / *Leave panels in the room where you plan to install them between 48 and 72 hours prior to installation to acclimate panels to the room's temperature and humidity level.*

MATÉRIAU / MATERIAL

HDF fait de fibre de bois recyclée / *HDF made of recycled wood fiber*

COULEUR ET FINI / COLOR AND FINISH

Imitation réaliste de mosaïque de style européen / *Realistic imitation of European style mosaic*
4 panneaux / *4 panels*

DIMENSIONS / DIMENSIONS

48" x 96" x 1/4" (122 cm x 244 cm x 0,64 cm)

POIDS PAR PANNEAU / WEIGHT PER PANEL

35 LBS (15,9 KG)

QUANTITÉ PAR PALETTE / QUANTITY PER PALLET

25 PANNEAUX / *PANELS*

COUVERTURE PAR PANNEAU / COVERAGE PER PANEL

32 pi² / *sq. ft. (2,97m²)*

POIDS DE LA PALETTE / WEIGHT PER PALLET

875 LBS (396,9 KG)

VUE DE PROFIL *PROFILE VIEW*

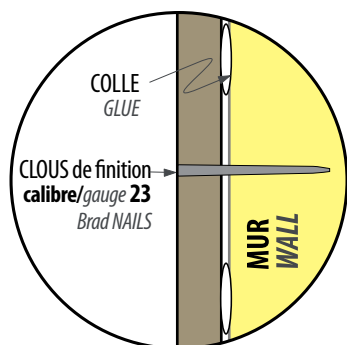

VUE DE FACE *FRONTAL VIEW*

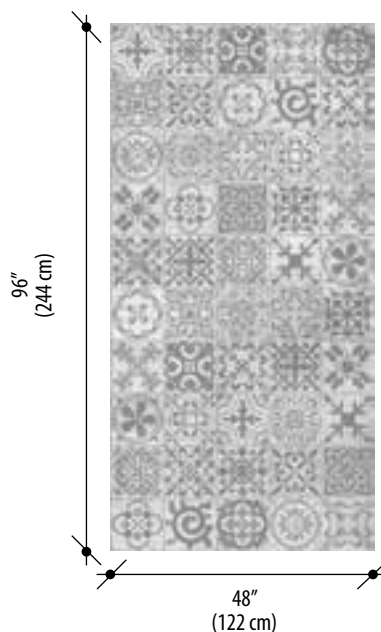

05-2019



CODE DU PRODUIT / *PRODUCT ORDER NO.* PANMO-I48AR

MURdesign



MOSAÏC Arles

OUTILS NÉCESSAIRES NECESSARY TOOLS



TECHNIQUE D'INSTALLATION TECHNICAL INSTALLATION



> Entretien : Lavez les panneaux délicatement à l'aide d'un chiffon humide propre et d'un savon doux. Évitez d'utiliser un savon plus fort, car il pourrait altérer la finition de l'imprimé.

> Le niveau d'humidité relative de la pièce doit absolument se situer entre 30% et 50% inclusivement.

> Installation horizontale : Au pied du mur, tracez une ligne de référence avec votre niveau. Cela vous permettra de vous assurer que vos panneaux sont droits, même si vos murs ne sont pas carrés.

> Prévoyez un espacement de 3/16 po (0,476 cm) contre les fenêtres et les portes, ainsi qu'au haut et au bas de chaque panneau.

> Avant de fixer les panneaux, placez-les à sec d'abord afin de vous assurer qu'ils s'ajustent convenablement.

> Il faut fixer les panneaux solidement. Utilisez un adhésif à construction au dos de chaque panneau. Une perle de 1/4 po (0,64 cm) d'adhésif suffira, dans la mesure où vous l'appliquez tout le tour du périmètre de l'endos et en formant un tracé en « S » répétitif sur le reste de l'endos dans le cas d'application de panneaux muraux secs.

> Dans le cas d'application directe aux goujons ou à des tasseaux, appliquez la même perle de 1/4 po (0,64 cm) d'adhésif à chaque goujon ou tasseau.

> Achevez de solidifier chaque panneau à l'aide d'une cloueuse à finition. Assurez-vous d'effectuer le clouage aux 12 pouces (30 cm) dans les zones où le clou sera dissimulé par le motif imprimé; cela procurera une finition plus uniforme et augmentera la solidité.

> Vis-à-vis le joint entre deux panneaux, assurez-vous de bien coller et clouer pour que le joint disparaisse le plus possible.

> ATTENTION : Installez les panneaux dans le sens indiqué.

> Cleaning : Wash the panels with a clean cloth and a mild soap. Avoid using a stronger soap, as it may alter the finish of the print.

> The humidity level should absolutely range between 30% and 50% inclusively.

> Horizontal installation : Below the wall, trace a reference line with a level. This will allow you to ensure that panels are straight, even if your walls are not squared.

> Provide 3/16" (0,476 cm) clearance to windows and doors, as well as top and bottom of each panel.

> Before fixing panels, place them without glue to ensure they fit properly.

> They must be strongly fixed. Use construction adhesive in the back of all panels. A bead of 1/4 inch (0,64 cm) will be sufficient as long as you apply it along the surface in the back and with a repetitive S-shape in the case you are applying dry wall panels.

> For a direct application on studs or with brackets, apply an adhesive bead of 1/4" (0,64 cm) on each stud or bracket.

> End by strengthening each panel with a finishing nail gun. Be sure to nail down to 12 inches (30 cm) in areas where the nail will be concealed by the printed pattern; this will provide a more uniform finish and increase strength.

> Joints are always a sensitive place in construction work. Make sure to glue and nail the joint between two panels, so that the seal disappears as much as possible.

> CAUTION: Install the panels in the direction indicated.

Rendez-vous sur murdesign.ca pour visionner notre vidéo d'installation
Visit murdesign.ca to see our installation video



MOSAÏC Lyon

Panneau décoratif 4' x 8' imitation réaliste de mosaïque de style européen *Decorative panel 4' x 8' realistic imitation of European style mosaic*

- > Panneaux de HDF fait de fibre de bois 100% recyclée / *HDF panels made of 100% recycled wood fiber*
- > Facile à installer et durable / *Easy to install and sturdy*
- > Pour un look vivifiant ! / *For a invigorating look!*
- > Notez que les couleurs et les tonalités peuvent varier d'un lot de produits à un autre. Assurez-vous donc de vous procurer suffisamment de panneaux pour votre projet complet. / *Note that colors and tones may vary from one batch of products to another. So make sure you get enough panels for your complete project.*
- > Laissez reposer vos panneaux de 48 à 72 heures dans la pièce où vous prévoyez les installer pour qu'ils s'acclimatent à la température et l'humidité ambiantes de la pièce. / *Leave panels in the room where you plan to install them between 48 and 72 hours prior to installation to acclimate panels to the room's temperature and humidity level.*

MATÉRIAU / MATERIAL

HDF fait de fibre de bois recyclée / *HDF made of recycled wood fiber*

COULEUR ET FINI / COLOR AND FINISH

Imitation réaliste de mosaïque de style européen / *Realistic imitation of European style mosaic*
4 panneaux / *4 panels*

DIMENSIONS / DIMENSIONS

48" x 96" x 1/4" (122 cm x 244 cm x 0,64 cm)

POIDS PAR PANNEAU / WEIGHT PER PANEL

35 LBS (15,9 KG)

QUANTITÉ PAR PALETTE / QUANTITY PER PALLET

25 PANNEAUX / *PANELS*

COUVERTURE PAR PANNEAU / COVERAGE PER PANEL

32 pi² / *sq. ft. (2,97m²)*

POIDS DE LA PALETTE / WEIGHT PER PALLET

875 LBS (396,9 KG)

VUE DE PROFIL *PROFILE VIEW*

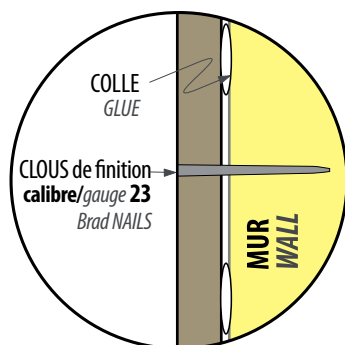

VUE DE FACE *FRONTAL VIEW*

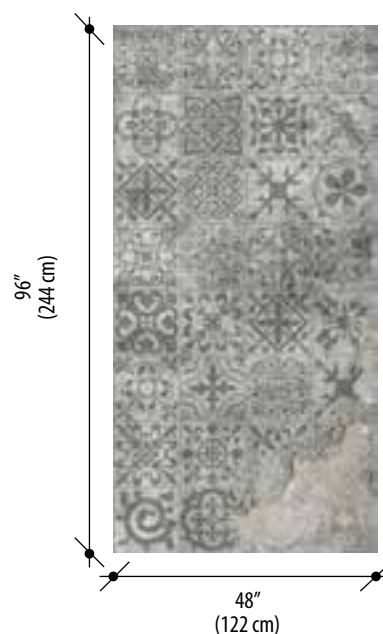

05-2019



CODE DU PRODUIT / *PRODUCT ORDER NO.* PAN-I48LY

MURdesign



TECHNIQUE D'INSTALLATION
TECHNICAL INSTALLATION



- > Entretien : Lavez les panneaux délicatement à l'aide d'un chiffon humide propre et d'un savon doux. Évitez d'utiliser un savon plus fort, car il pourrait altérer la finition de l'imprimé.
- > Cleaning : Wash the panels with a clean cloth and a mild soap. Avoid using a stronger soap, as it may alter the finish of the print.
- > Le niveau d'humidité relative de la pièce doit absolument se situer entre 30% et 50% inclusivement.
- > The humidity level should absolutely range between 30% and 50% inclusively.
- > Installation horizontale : Au pied du mur, tracez une ligne de référence avec votre niveau. Cela vous permettra de vous assurer que vos panneaux sont droits, même si vos murs ne sont pas carrés.
- > Horizontal installation : Below the wall, trace a reference line with a level. This will allow you to ensure that panels are straight, even if your walls are not squared.
- > Prévoyez un espacement de 3/16 po (0,476 cm) contre les fenêtres et les portes, ainsi qu'au haut et au bas de chaque panneau.
- > Provide 3/16" (0,476 cm) clearance to windows and doors, as well as top and bottom of each panel.
- > Avant de fixer les panneaux, placez-les à sec d'abord afin de vous assurer qu'ils s'ajustent convenablement.
- > Before fixing panels, place them without glue to ensure they fit properly.
- > Il faut fixer les panneaux solidement. Utilisez un adhésif à construction au dos de chaque panneau. Une perle de ¼ po (0,64 cm) d'adhésif suffira, dans la mesure où vous l'appliquez tout le tour du périmètre de l'endos et en formant un tracé en « S » répétitif sur le reste de l'endos dans le cas d'application de panneaux muraux secs.
- > They must be strongly fixed. Use construction adhesive in the back of all panels. A bead of 1/4 inch (0,64 cm) will be sufficient as long as you apply it along the surface in the back and with a repetitive S-shape in the case you are applying dry wall panels.
- > Dans le cas d'application directe aux goujons ou à des tasseaux, appliquez la même perle de ¼ po (0,64 cm) d'adhésif à chaque goujon ou tasseau.
- > For a direct application on studs or with brackets, apply an adhesive bead of 1/4" (0,64 cm) on each stud or bracket.
- > Achevez de solidifier chaque panneau à l'aide d'une cloueuse à finition. Assurez-vous d'effectuer le clouage aux 12 pouces (30 cm) dans les zones où le clou sera dissimulé par le motif imprimé; cela procurera une finition plus uniforme et augmentera la solidité.
- > End by strengthening each panel with a finishing nail gun. Be sure to nail down to 12 inches (30 cm) in areas where the nail will be concealed by the printed pattern; this will provide a more uniform finish and increase strength.
- > Vis-à-vis le joint entre deux panneaux, assurez-vous de bien coller et clouer pour que le joint disparaisse le plus possible.
- > Joints are always a sensitive place in construction work. Make sure to glue and nail the joint between two panels, so that the seal disappears as much as possible.
- > ATTENTION : Installez les panneaux dans le sens indiqué.
- > CAUTION: Install the panels in the direction indicated.

Rendez-vous sur murdesign.ca pour visionner notre vidéo d'installation
Visit murdesign.ca to see our installation video

MURdesIGN.ca





DEMI-MUR / HALF-WALL 48"X32"

DEMI-MUR Mirage / Half-WALL

Panneau décoratif demi-mur 48' x 32' imitation de caissons Half wall decorative panel 48' x 32' imitation of boxes

- > Panneaux à motif linéaire en HDF fait de fibre de bois 100% recyclée et peint blanc à faible COV
/ Linear pattern HDF panel made of 100% recycled wood fiber and white low VOC paint
- > Facile à installer aux murs / Easy to install on walls
- > Peut être repeint / Can be repainted
- > Osez les lambris demi-murs, éléments décoratifs empreints d'élégance. Réunissant sobriété et pureté, le relief de Mirage vous inspirera des décors chics et léchés / Dare this decorative and elegant half wall panel. Sober and pure, Mirage's texture will inspire chic interior designs
- > Laissez reposer vos panneaux de 48 à 72 heures dans la pièce où vous prévoyez les installer pour qu'ils s'acclimentent à la température et l'humidité ambiantes de la pièce
/ Leave panels in the room where you plan to install them between 48 and 72 hours prior to installation to acclimate panels to the room's temperature and humidity level

MATÉRIAU / MATERIAL

HDF fait de fibre de bois recyclée / HDF made of recycled wood fiber

COULEUR ET FINI / COLOR AND FINISH

Peint blanc / Painted white

DIMENSIONS / DIMENSIONS

48" x 32" x 1/4" (122 cm x 81 cm x 0,64 cm)

POIDS PAR PANNEAU / WEIGHT PER PANEL

12 LBS (5,4 KG)

QUANTITÉ PAR PALETTE / QUANTITY PER PALLET

25 PANNEAUX / PANELS

COUVERTURE PAR PANNEAU / COVERAGE PER PANEL

10,66 pi² / sq. ft. (1m²)

POIDS DE LA PALETTE / WEIGHT PER PALLET

300 LBS (136,1 KG)

VUE DE FACE FRONTAL VIEW

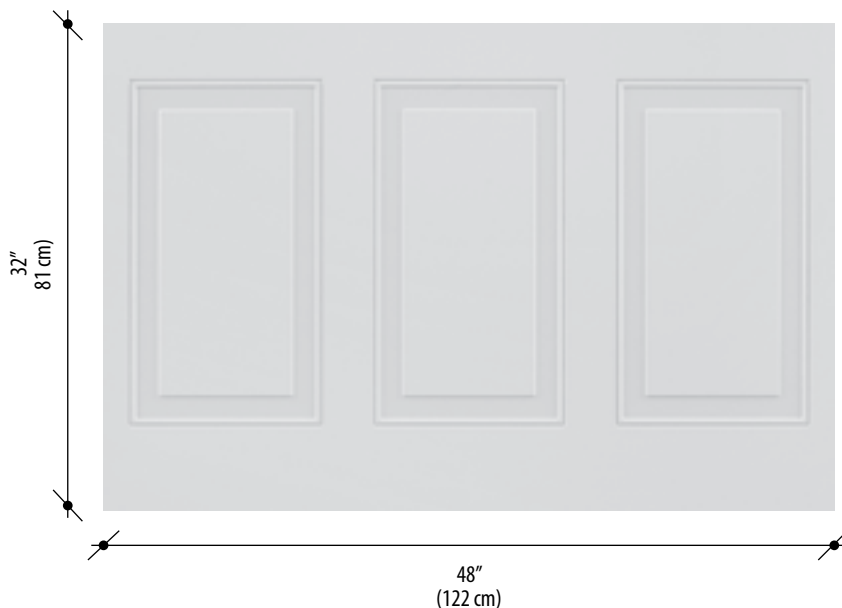

05-2019



CODE DU PRODUIT / PRODUCT ORDER NO. PANPD42PB

MURdesign

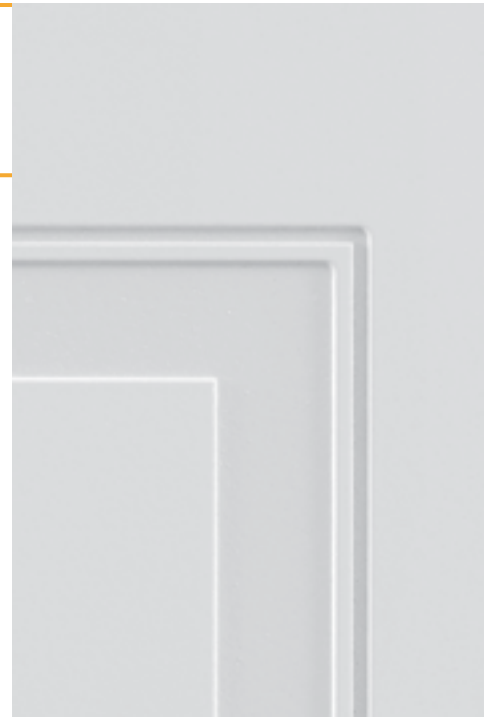

Mirage

OUTILS NÉCESSAIRES NECESSARY TOOLS



TECHNIQUE D'INSTALLATION TECHNICAL INSTALLATION



1

> Entretien : Lavez les panneaux délicatement à l'aide d'un chiffon humide propre et d'un savon doux. Évitez d'utiliser un savon plus fort, car il pourrait altérer la finition de la peinture.

> *Cleaning : Wash the panels with a clean cloth and a mild soap. Avoid using a stronger soap, as it may alter the finish of the painting.*

> Le niveau d'humidité relative de la pièce doit absolument se situer entre 30% et 50% inclusivement.

> *The humidity level should absolutely range between 30% and 50% inclusively.*

> Installation horizontale : Au pied du mur, tracez une ligne de référence avec votre niveau. Cela vous permettra de vous assurer que vos panneaux sont droits, même si vos murs ne sont pas carrés.

> *Horizontal installation : Below the wall, trace a reference line with a level. This will allow you to ensure that panels are straight, even if your walls are not squared.*

> Prévoyez un espacement de 3/16 po (0,476 cm) contre les fenêtres et les portes, ainsi qu'au haut et au bas de chaque panneau.

> *Provide 3/16" (0,476 cm) clearance to windows and doors, as well as top and bottom of each panel.*

> Avant de fixer les panneaux, placez-les à sec d'abord afin de vous assurer qu'ils s'ajustent convenablement.

> *Before fixing panels, place them without glue to ensure they fit properly.*

> Il faut fixer les panneaux solidement. Utilisez un adhésif à construction au dos de chaque panneau. Une perle de 1/4 po (0,64 cm) d'adhésif suffira, dans la mesure où vous l'appliquez tout le tour du périmètre de l'endos et en formant un tracé en « S » répétitif sur le reste de l'endos dans le cas d'application de panneaux muraux secs.

> *They must be strongly fixed. Use construction adhesive in the back of all panels. A bead of 1/4 inch (0,64 cm) will be sufficient as long as you apply it along the surface in the back and with a repetitive S-shape in the case you are applying dry wall panels.*

> Dans le cas d'application directe aux goujons ou à des tasseaux, appliquez la même perle de 1/4 po (0,64 cm) d'adhésif à chaque goujon ou tasseau.

> *For a direct application on studs or with brackets, apply an adhesive bead of 1/4" (0,64 cm) on each stud or bracket.*

> Achevez de solidifier chaque panneau à l'aide d'une cloueuse à finition. Assurez-vous d'effectuer le clouage aux 12 pouces (30 cm) dans les zones où le clou sera dissimulé par le motif imprimé; cela procurera une finition plus uniforme et augmentera la solidité.

> *End by strengthening each panel with a finishing nail gun. Be sure to nail down to 12 inches (30 cm) in areas where the nail will be concealed by the printed pattern; this will provide a more uniform finish and increase strength.*

> Vis-à-vis le joint entre deux panneaux, assurez-vous de bien coller et clouer pour que le joint disparaisse le plus possible.

> *Joints are always a sensitive place in construction work. Make sure to glue and nail the joint between two panels, so that the seal disappears as much as possible.*



2



3

Rendez-vous sur murdesign.ca pour visionner notre vidéo d'installation
Visit murdesign.ca to see our installation video

   **MUR**desIGN.ca



DEMI-MUR Hilton / Half-WALL

Panneau décoratif demi-mur 48' x 32' imitation de caissons *Half wall decorative panel 48' x 32' imitation of boxes*

- > Panneaux à motif linéaire en HDF fait de fibre de bois 100% recyclée et peint blanc à faible COV
/ Linear pattern HDF panel made of 100% recycled wood fiber and white low VOC paint
- > Facile à installer aux murs / *Easy to install on walls*
- > Peut être repeint / *Can be repainted*
- > Remarquablement polyvalent, ce lambris à la simplicité naturelle imprégnera votre espace de chaleur et d'intemporalité / *Versatile, it's natural simplicity will drench your home in warmth and timelessness, a pure and simple way to go back to the basics*
- > Laissez reposer vos panneaux de 48 à 72 heures dans la pièce où vous prévoyez les installer pour qu'ils s'acclimatent à la température et l'humidité ambiantes de la pièce / *Leave panels in the room where you plan to install them between 48 and 72 hours prior to installation to acclimate panels to the room's temperature and humidity level*

MATÉRIAU / MATERIAL

HDF fait de fibre de bois recyclée / *HDF made of recycled wood fiber*

COULEUR ET FINI / COLOR AND FINISH

Peint blanc / *Painted white*

DIMENSIONS / DIMENSIONS

48" x 32" x 1/4" (122 cm x 81 cm x 0,64 cm)

POIDS PAR PANNEAU / WEIGHT PER PANEL

12 LBS (5,4 KG)

QUANTITÉ PAR PALETTE / QUANTITY PER PALLET

25 PANNEAUX / PANELS

COUVERTURE PAR PANNEAU / COVERAGE PER PANEL

10,66 pi² / sq. ft. (1m²)

POIDS DE LA PALETTE / WEIGHT PER PALLET

300 LBS (136,1 KG)

VUE DE FACE
FRONTAL VIEW



05-2019



CODE DU PRODUIT / PRODUCT ORDER NO. PANPC42PB

MURdesign

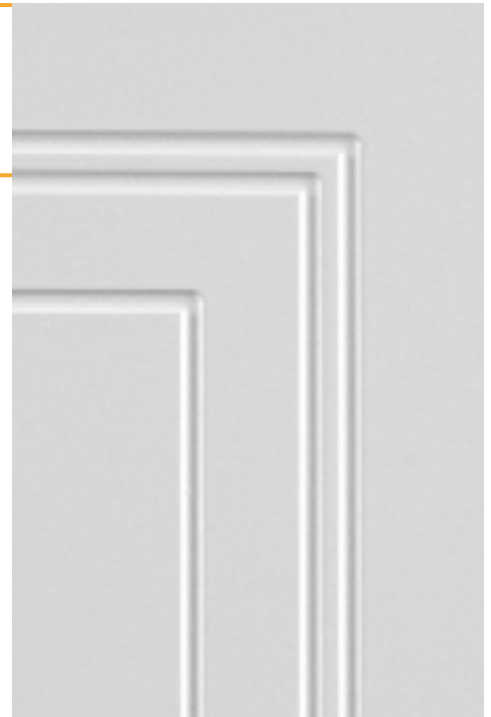



TECHNIQUE D'INSTALLATION
TECHNICAL INSTALLATION



- > Entretien : Lavez les panneaux délicatement à l'aide d'un chiffon humide propre et d'un savon doux. Évitez d'utiliser un savon plus fort, car il pourrait altérer la finition de la peinture.
- > Le niveau d'humidité relative de la pièce doit absolument se situer entre 30% et 50% inclusivement.
- > Installation horizontale : Au pied du mur, tracez une ligne de référence avec votre niveau. Cela vous permettra de vous assurer que vos panneaux sont droits, même si vos murs ne sont pas carrés.
- > Prévoyez un espacement de 3/16 po (0,476 cm) contre les fenêtres et les portes, ainsi qu'au haut et au bas de chaque panneau.
- > Avant de fixer les panneaux, placez-les à sec d'abord afin de vous assurer qu'ils s'ajustent convenablement.
- > Il faut fixer les panneaux solidement. Utilisez un adhésif à construction au dos de chaque panneau. Une perle de ¼ po (0,64 cm) d'adhésif suffira, dans la mesure où vous l'appliquez tout le tour du périmètre de l'endos et en formant un tracé en « S » répétitif sur le reste de l'endos dans le cas d'application de panneaux muraux secs.
- > Dans le cas d'application directe aux goujons ou à des tasseaux, appliquez la même perle de ¼ po (0,64 cm) d'adhésif à chaque goujon ou tasseau.
- > Achevez de solidifier chaque panneau à l'aide d'une cloueuse à finition. Assurez-vous d'effectuer le clouage aux 12 pouces (30 cm) dans les zones où le clou sera dissimulé par le motif imprimé; cela procurera une finition plus uniforme et augmentera la solidité.
- > Vis-à-vis le joint entre deux panneaux, assurez-vous de bien coller et clouer pour que le joint disparaisse le plus possible.

- > Cleaning : Wash the panels with a clean cloth and a mild soap. Avoid using a stronger soap, as it may alter the finish of the painting.
- > The humidity level should absolutely range between 30% and 50% inclusively.
- > Horizontal installation : Below the wall, trace a reference line with a level. This will allow you to ensure that panels are straight, even if your walls are not squared.
- > Provide 3/16" (0,476 cm) clearance to windows and doors, as well as top and bottom of each panel.
- > Before fixing panels, place them without glue to ensure they fit properly.
- > They must be strongly fixed. Use construction adhesive in the back of all panels. A bead of 1/4 inch (0,64 cm) will be sufficient as long as you apply it along the surface in the back and with a repetitive S-shape in the case you are applying dry wall panels.
- > For a direct application on studs or with brackets, apply an adhesive bead of 1/4" (0,64 cm) on each stud or bracket.
- > End by strengthening each panel with a finishing nail gun. Be sure to nail down to 12 inches (30 cm) in areas where the nail will be concealed by the printed pattern; this will provide a more uniform finish and increase strength.
- > Joints are always a sensitive place in construction work. Make sure to glue and nail the joint between two panels, so that the seal disappears as much as possible.

Rendez-vous sur murdesign.ca pour visionner notre vidéo d'installation
Visit murdesign.ca to see our installation video

   **MUR**desIGN.ca



DEMI-MUR Riviera / Half-WALL

Panneau décoratif demi-mur 48' x 32' imitation de caissons Half wall decorative panel 48' x 32' imitation of boxes

- > Panneaux à motif linéaire en HDF fait de fibre de bois 100% recyclée et peint blanc à faible COV
/ Linear pattern HDF panel made of 100% recycled wood fiber and white low VOC paint
- > Facile à installer aux murs / Easy to install on walls
- > Peut être repeint / Can be repainted
- > Optez pour un décor stylé et intemporel, tantôt rustique, tantôt contemporain /
Catch the eye with a panel having strong persona. This HDF panel with vertical slabs is a legacy.
Build a timeless and stylish environment
- > Laissez reposer vos panneaux de 48 à 72 heures dans la pièce où vous prévoyez les installer
pour qu'ils s'acclimatent à la température et l'humidité ambiantes de la pièce /
Leave panels in the room where you plan to install them between 48 and 72 hours prior to
installation to acclimate panels to the room's temperature and humidity level

MATÉRIAU / MATERIAL

HDF fait de fibre de bois recyclée / HDF made of recycled wood fiber

COULEUR ET FINI / COLOR AND FINISH

Peint blanc / Painted white

DIMENSIONS / DIMENSIONS

48" x 32" x 1/4" (122 cm x 81 cm x 0,64 cm)

POIDS PAR PANNEAU / WEIGHT PER PANEL

12 LBS (5,4 KG)

QUANTITÉ PAR PALETTE / QUANTITY PER PALLET

25 PANNEAUX / PANELS

COUVERTURE PAR PANNEAU / COVERAGE PER PANEL

10,66 pi² / sq. ft. (1m²)

POIDS DE LA PALETTE / WEIGHT PER PALLET

300 LBS (136,1 KG)

VUE DE FACE FRONTAL VIEW

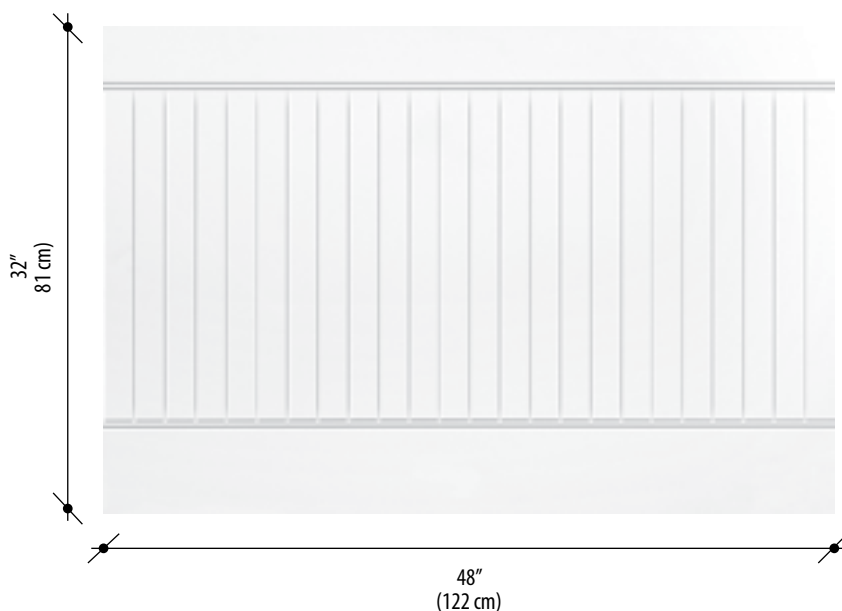

05-2019



CODE DU PRODUIT / PRODUCT ORDER NO. PANPR45PB

MURdesign





TECHNIQUE D'INSTALLATION TECHNICAL INSTALLATION



1

> Entretien : Lavez les panneaux délicatement à l'aide d'un chiffon humide propre et d'un savon doux. Évitez d'utiliser un savon plus fort, car il pourrait altérer la finition de la peinture.

> *Cleaning : Wash the panels with a clean cloth and a mild soap. Avoid using a stronger soap, as it may alter the finish of the painting.*

> Le niveau d'humidité relative de la pièce doit absolument se situer entre 30% et 50% inclusivement.

> *The humidity level should absolutely range between 30% and 50% inclusively.*

> Installation horizontale : Au pied du mur, tracez une ligne de référence avec votre niveau. Cela vous permettra de vous assurer que vos panneaux sont droits, même si vos murs ne sont pas carrés.

> *Horizontal installation : Below the wall, trace a reference line with a level. This will allow you to ensure that panels are straight, even if your walls are not squared.*

> Prévoyez un espacement de 3/16 po (0,476 cm) contre les fenêtres et les portes, ainsi qu'au haut et au bas de chaque panneau.

> *Provide 3/16" (0,476 cm) clearance to windows and doors, as well as top and bottom of each panel.*

> Avant de fixer les panneaux, placez-les à sec d'abord afin de vous assurer qu'ils s'ajustent convenablement.

> *Before fixing panels, place them without glue to ensure they fit properly.*

> Il faut fixer les panneaux solidement. Utilisez un adhésif à construction au dos de chaque panneau. Une perle de 1/4 po (0,64 cm) d'adhésif suffira, dans la mesure où vous l'appliquez tout le tour du périmètre de l'endos et en formant un tracé en « S » répétitif sur le reste de l'endos dans le cas d'application de panneaux muraux secs.

> *They must be strongly fixed. Use construction adhesive in the back of all panels. A bead of 1/4 inch (0,64 cm) will be sufficient as long as you apply it along the surface in the back and with a repetitive S-shape in the case you are applying dry wall panels.*

> Dans le cas d'application directe aux goujons ou à des tasseaux, appliquez la même perle de 1/4 po (0,64 cm) d'adhésif à chaque goujon ou tasseau.

> *For a direct application on studs or with brackets, apply an adhesive bead of 1/4" (0,64 cm) on each stud or bracket.*

> Achevez de solidifier chaque panneau à l'aide d'une cloueuse à finition. Assurez-vous d'effectuer le clouage aux 12 pouces (30 cm) dans les zones où le clou sera dissimulé par le motif imprimé; cela procurera une finition plus uniforme et augmentera la solidité.

> *End by strengthening each panel with a finishing nail gun. Be sure to nail down to 12 inches (30 cm) in areas where the nail will be concealed by the printed pattern; this will provide a more uniform finish and increase strength.*

> Vis-à-vis le joint entre deux panneaux, assurez-vous de bien coller et clouer pour que le joint disparaisse le plus possible.

> *Joints are always a sensitive place in construction work. Make sure to glue and nail the joint between two panels, so that the seal disappears as much as possible.*



2



3

Rendez-vous sur murdesign.ca pour visionner notre vidéo d'installation
Visit murdesign.ca to see our installation video

MURdesIGN.ca



Tuile Encore *Tile* 2'x2'

Tuile à plafond *Decorative ceiling tile*

- > HDF fait de fibre de bois recyclée / *HDF made of recycled wood fiber*
- > Peint blanc à faible teneur en COV / *White low VOC paint*
- > Peuvent être repeintes / *Can be repainted*
- > Peut s'installer dans tout système de plafond suspendu / *Can accomodate all types of rails*
- > Facile à installer et durable / *Easy to install and sturdy*
- > Tuile aux lignes minces qui s'agencent à tous les types de pièces / *Narrow lines match any type of room*
- > Agencez-les comme vous l'entendez, encore et encore! / *You will ask for an encore!*

MATÉRIAU / MATERIAL

HDF fait de fibre de bois recyclée / *HDF made of recycled wood fiber*

COULEUR ET FINI / COLOR AND FINISH

Peint blanc / *Painted white*

DIMENSIONS / DIMENSIONS

1/4" x 23 3/4" x 23 3/4" (0,64 cm x 60,96 cm x 60,96 cm)

QUANTITÉ PAR BOÎTE / QUANTITY PER BOX

8

POIDS PAR BOÎTE / WEIGHT PER BOX
37 LBS (16,8 KG)

QUANTITÉ PAR PALETTE / QUANTITY PER PALLET
28 BOÎTES / BOX

COUVERTURE PAR BOÎTE / COVERAGE PER BOX
32 pi² / sq. ft. (2,97m²)

POIDS DE LA PALETTE / WEIGHT PER PALLET
1036 LBS (469,9 KG)

VUE DE PROFIL
PROFILE VIEW

VUE DE FACE
FRONTAL VIEW

Pour une installation collée : *For a glued installation:*

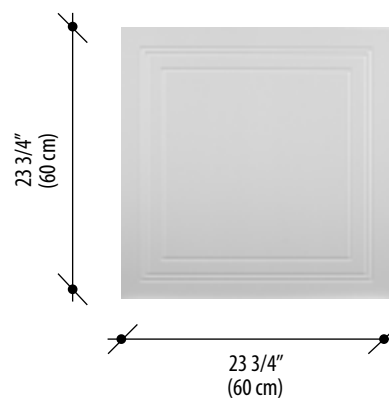
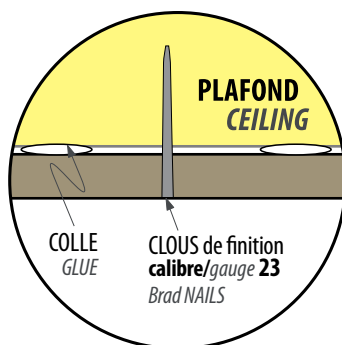

05-2019



CODE DU PRODUIT / PRODUCT ORDER NO. PANQ22E

MURdesign



TECHNIQUE D'INSTALLATION
TECHNICAL INSTALLATION



> Entretien : Lavez les panneaux délicatement à l'aide d'un chiffon humide propre et d'un savon doux. Évitez d'utiliser un savon plus fort, car il pourrait altérer la finition de la peinture.

> Il existe deux façons d'installer les tuiles : suspendues ou collées.
> Avant d'installer vos tuiles HDF sur les systèmes de rails ou de les coller au plafond, il vous faudra décider si vous souhaitez les peindre. Si c'est le cas, utilisez un rouleau de peinture de type "Whiz" et un apprêt à base d'eau ou bien une peinture à base d'eau de type 2.

> Pour découper une tuile, utilisez une lame à plancher lamellé sur un banc de sciage avec le côté fini faisant face vers le haut. Si vous désirez utiliser un autre type de scie électrique telle qu'une scie circulaire portable ou une scie sauteuse munie d'une lame à dents fines, positionnez le côté fini face vers le bas.
> Pour découper le point de terminaison, mesurez et marquez le périmètre à découper; percez un trou à chaque coin du périmètre, et servez-vous d'une scie sauteuse munie d'une lame à dents fines pour découper le point de terminaison.

> Installation collée :
Coller au plafond ou au mur avec une colle de construction et ajouter des clous au moyen d'une cloueuse pneumatique (clous de finition calibre 23).

> Installation dans un plafond suspendu :
> Pour l'installation d'un nouveau plafond suspendu, référez-vous à son fabricant.
> Suspendez vos tuiles entre les moulures en "T", pour remplacer les panneaux conventionnels. Il suffit de retirer les panneaux que vous avez présentement et vous assurer que la structure est toujours solide.

> *Cleaning : Wash the panels with a clean cloth and a mild soap. Avoid using a stronger soap, as it may alter the finish of the paint.*

> *There are two ways to install the tiles: hang or glue.*
> *Before fixing HDF tiles with on rails or glueing them on the roof, you should decide if you wish to paint them. If so, use a whiz paint roller and a water-based finish or a 2-in-1 water-base paint.*

> *To cut tiles, use a laminated floor blade on a saw bench with the finished side upward. If you want to use another type of electric saw, like a portable circular saw or a jig saw with fine teeth, place the finished side downward.*
> *To cut ending point, measure and mark the area to cut, drill a hole at each corner of the area and use the fine teeth jig saw to cut ending points.*

> *Glued installation:*
Glue the tiles on the plain ceiling with construction glue and add nails with a nail gun (23 gauge finishing nails).

> *Installation in a suspended ceiling:*
> *For the installation of a new suspended ceiling, refer to its manufacturer.*
> *Suspend the tiles between the T-molding. To replace conventional panels, you only need to take down the old panels and ensure that current structure is still strong.*

Rendez-vous sur murdesign.ca pour visionner notre vidéo d'installation
Visit murdesign.ca to see our installation video





Tuile Flamingo Tile 2'x2'

Tuile à plafond Decorative ceiling tile

- > HDF fait de fibre de bois recyclée / *HDF made of recycled wood fiber*
- > Peint blanc à faible teneur en COV / *White low VOC paint*
- > Peuvent être repeintes / *Can be repainted*
- > Peut s'installer dans tout système de plafond suspendu / *Can accomodate all types of rails*
- > Facile à installer et durable / *Easy to install and sturdy*
- > Tuile passe-partout classique ! / *Master key classic tile!*

MATÉRIAU / MATERIAL

HDF fait de fibre de bois recyclée / *HDF made of recycled wood fiber*

COULEUR ET FINI / COLOR AND FINISH

Peint blanc / *Painted white*

DIMENSIONS / DIMENSIONS

1/4" x 23 3/4" x 23 3/4" (0,64 cm x 60,96 cm x 60,96 cm)

QUANTITÉ PAR BOÎTE / QUANTITY PER BOX

8

POIDS PAR BOÎTE / WEIGHT PER BOX
37 LBS (16,8 KG)

QUANTITÉ PAR PALETTE / QUANTITY PER PALLET
28 BOÎTES / BOX

COUVERTURE PAR BOÎTE / COVERAGE PER BOX
32 pi² / sq. ft. (2,97m²)

POIDS DE LA PALETTE / WEIGHT PER PALLET
1036 LBS (469,9 KG)

VUE DE PROFIL
PROFILE VIEW

VUE DE FACE
FRONTAL VIEW

Pour une installation collée : *For a glued installation:*

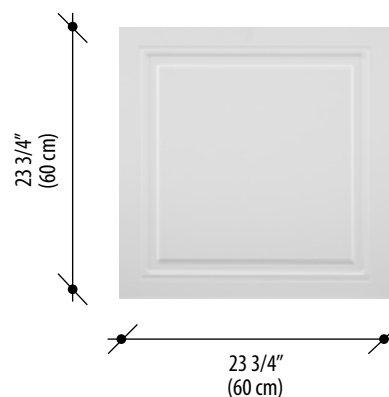
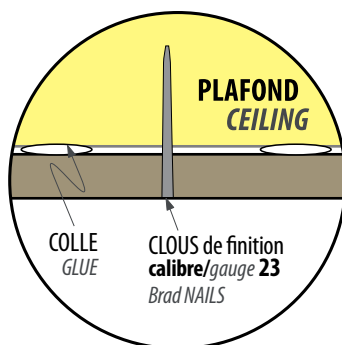

05-2019



CODE DU PRODUIT / PRODUCT ORDER NO. PANQ22F

MURdesign



TECHNIQUE D'INSTALLATION
TECHNICAL INSTALLATION



- > Entretien : Lavez les panneaux délicatement à l'aide d'un chiffon humide propre et d'un savon doux. Évitez d'utiliser un savon plus fort, car il pourrait altérer la finition de la peinture.
- > Cleaning : Wash the panels with a clean cloth and a mild soap. Avoid using a stronger soap, as it may alter the finish of the paint.
- > Il existe deux façons d'installer les tuiles : suspendues ou collées.
- > There are two ways to install the tiles: hang or glue.
- > Avant d'installer vos tuiles HDF sur les systèmes de rails ou de les coller au plafond, il vous faudra décider si vous souhaitez les peindre. Si c'est le cas, utilisez un rouleau de peinture de type "Whiz" et un apprêt à base d'eau ou bien une peinture à base d'eau de type 2.
- > Before fixing HDF tiles with on rails or glueing them on the roof, you should decide if you wish to paint them. If so, use a whiz paint roller and a water-based finish or a 2-in-1 water-base paint.
- > Pour découper une tuile, utilisez une lame à plancher lamellé sur un banc de sciage avec le côté fini faisant face vers le haut. Si vous désirez utiliser un autre type de scie électrique telle qu'une scie circulaire portable ou une scie sauteuse munie d'une lame à dents fines, positionnez le côté fini face vers le bas.
- > To cut tiles, use a laminated floor blade on a saw bench with the finished side upward. If you want to use another type of electric saw, like a portable circular saw or a jig saw with fine teeth, place the finished side downward.
- > Pour découper le point de terminaison, mesurez et marquez le périmètre à découper; percez un trou à chaque coin du périmètre, et servez-vous d'une scie sauteuse munie d'une lame à dents fines pour découper le point de terminaison.
- > To cut ending point, measure and mark the area to cut, drill a hole at each corner of the area and use the fine teeth jig saw to cut ending points.
- > Installation collée :
Coller au plafond ou au mur avec une colle de construction et ajouter des clous au moyen d'une cloueuse pneumatique (clous de finition calibre 23).
- > Glued installation:
Glue the tiles on the plain ceiling with construction glue and add nails with a nail gun (23 gauge finishing nails).
- > Installation dans un plafond suspendu :
- > Installation in a suspended ceiling:
- > Pour l'installation d'un nouveau plafond suspendu, référez-vous à son fabricant.
- > For the installation of a new suspended ceiling, refer to its manufacturer.
- > Suspendez vos tuiles entre les moulures en "T", pour remplacer les panneaux conventionnels. Il suffit de retirer les panneaux que vous avez présentement et vous assurer que la structure est toujours solide.
- > Suspend the tiles between the T-molding. To replace conventional panels, you only need to take down the old panels and ensure that current structure is still strong.

Rendez-vous sur murdesign.ca pour visionner notre vidéo d'installation
Visit murdesign.ca to see our installation video

MURdesign.ca



Tuile Cosmopolitan *Tile* 2'x2'

Tuile à plafond *Decorative ceiling tile*

- > HDF fait de fibre de bois recyclée / *HDF made of recycled wood fiber*
- > Peint blanc à faible teneur en COV / *White low VOC paint*
- > Peuvent être repeintes / *Can be repainted*
- > Peut s'installer dans tout système de plafond suspendu / *Can accomodate all types of rails*
- > Facile à installer et durable / *Easy to install and sturdy*
- > Tuile passe-partout classique ! / *Master key classic tile!*

MATÉRIAU / MATERIAL

HDF fait de fibre de bois recyclée / *HDF made of recycled wood fiber*

COULEUR ET FINI / COLOR AND FINISH

Peint blanc / *Painted white*

DIMENSIONS / DIMENSIONS

1/4" x 23 3/4" x 23 3/4" (0,64 cm x 60,96 cm x 60,96 cm)

QUANTITÉ PAR BOÎTE / QUANTITY PER BOX

8

POIDS PAR BOÎTE / WEIGHT PER BOX
37 LBS (16,8 KG)

QUANTITÉ PAR PALETTE / QUANTITY PER PALLET
28 BOÎTES / BOX

COUVERTURE PAR BOÎTE / COVERAGE PER BOX
32 pi² / sq. ft. (2,97m²)

POIDS DE LA PALETTE / WEIGHT PER PALLET
1036 LBS (469,9 KG)

VUE DE PROFIL
PROFILE VIEW

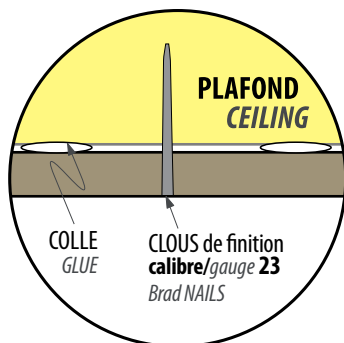

VUE DE FACE
FRONTAL VIEW

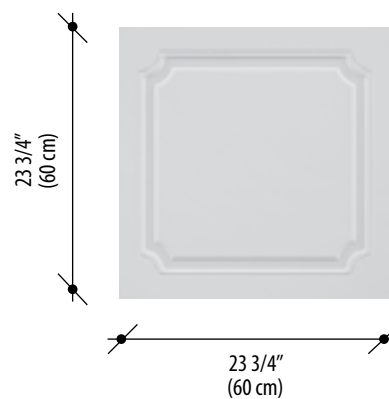

05-2019



CODE DU PRODUIT / PRODUCT ORDER NO. PANQ22C

MURdesign

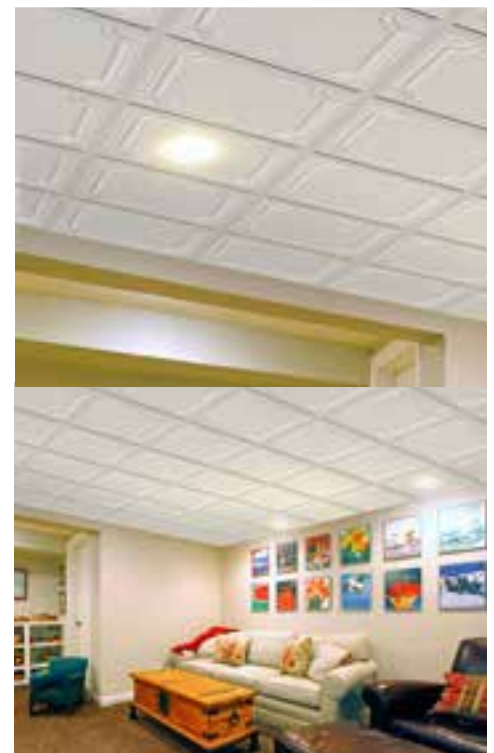



TECHNIQUE D'INSTALLATION
TECHNICAL INSTALLATION



> Entretien : Lavez les panneaux délicatement à l'aide d'un chiffon humide propre et d'un savon doux. Évitez d'utiliser un savon plus fort, car il pourrait altérer la finition de la peinture.

> Il existe deux façons d'installer les tuiles : suspendues ou collées.
> Avant d'installer vos tuiles HDF sur les systèmes de rails ou de les coller au plafond, il vous faudra décider si vous souhaitez les peindre. Si c'est le cas, utilisez un rouleau de peinture de type "Whiz" et un apprêt à base d'eau ou bien une peinture à base d'eau de type 2.

> Pour découper une tuile, utilisez une lame à plancher lamellé sur un banc de sciage avec le côté fini faisant face vers le haut. Si vous désirez utiliser un autre type de scie électrique telle qu'une scie circulaire portable ou une scie sauteuse munie d'une lame à dents fines, positionnez le côté fini face vers le bas.
> Pour découper le point de terminaison, mesurez et marquez le périmètre à découper; percez un trou à chaque coin du périmètre, et servez-vous d'une scie sauteuse munie d'une lame à dents fines pour découper le point de terminaison.

> Installation collée :
Coller au plafond ou au mur avec une colle de construction et ajouter des clous au moyen d'une cloueuse pneumatique (clous de finition calibre 23).

> Installation dans un plafond suspendu :
> Pour l'installation d'un nouveau plafond suspendu, référez-vous à son fabricant.
> Suspendez vos tuiles entre les moulures en "T", pour remplacer les panneaux conventionnels. Il suffit de retirer les panneaux que vous avez présentement et vous assurer que la structure est toujours solide.

> *Cleaning : Wash the panels with a clean cloth and a mild soap. Avoid using a stronger soap, as it may alter the finish of the paint.*

> *There are two ways to install the tiles: hang or glue.*
> *Before fixing HDF tiles with on rails or glueing them on the roof, you should decide if you wish to paint them. If so, use a whiz paint roller and a water-based finish or a 2-in-1 water-base paint.*

> *To cut tiles, use a laminated floor blade on a saw bench with the finished side upward. If you want to use another type of electric saw, like a portable circular saw or a jig saw with fine teeth, place the finished side downward.*
> *To cut ending point, measure and mark the area to cut, drill a hole at each corner of the area and use the fine teeth jig saw to cut ending points.*

> *Glued installation:*
Glue the tiles on the plain ceiling with construction glue and add nails with a nail gun (23 gauge finishing nails).

> *Installation in a suspended ceiling:*
> *For the installation of a new suspended ceiling, refer to its manufacturer.*
> *Suspend the tiles between the T-molding. To replace conventional panels, you only need to take down the old panels and ensure that current structure is still strong.*

Rendez-vous sur murdesign.ca pour visionner notre vidéo d'installation
Visit murdesign.ca to see our installation video



Tuile Plaza *Tile* 2'x2'

Tuile à plafond *Decorative ceiling tile*

- > HDF fait de fibre de bois recyclée / *HDF made of recycled wood fiber*
- > Peint blanc à faible teneur en COV / *White low VOC paint*
- > Peuvent être repeintes / *Can be repainted*
- > Peut s'installer dans tout système de plafond suspendu / *Can accomodate all types of rails*
- > Facile à installer et durable / *Easy to install and sturdy*
- > Tombez sous le charme de la discrétion!! / *You will fall in love with those discrete panels.!*

MATÉRIAU / MATERIAL

HDF fait de fibre de bois recyclée / *HDF made of recycled wood fiber*

COULEUR ET FINI / COLOR AND FINISH

Peint blanc / *Painted white*

DIMENSIONS / DIMENSIONS

1/4" x 23 3/4" x 23 3/4" (0,64 cm x 60,96 cm x 60,96 cm)

QUANTITÉ PAR BOÎTE / QUANTITY PER BOX

8

POIDS PAR BOÎTE / WEIGHT PER BOX

37 LBS (16,8 KG)

QUANTITÉ PAR PALETTE / QUANTITY PER PALLET

28 BOÎTES / BOX

COUVERTURE PAR BOÎTE / COVERAGE PER BOX

32 pi² / sq. ft. (2,97m²)

POIDS DE LA PALETTE / WEIGHT PER PALLET

1036 LBS (469,9 KG)

VUE DE PROFIL *PROFILE VIEW*

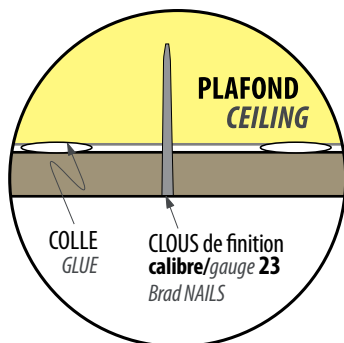

VUE DE FACE *FRONTAL VIEW*

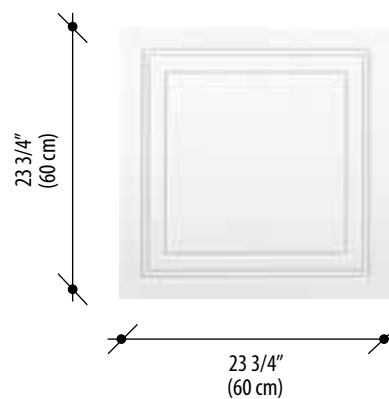

Pour une installation collée : *For a glued installation:*



05-2019



CODE DU PRODUIT / PRODUCT ORDER NO. PANQ22P

MURdesign



TECHNIQUE D'INSTALLATION
TECHNICAL INSTALLATION



> Entretien : Lavez les panneaux délicatement à l'aide d'un chiffon humide propre et d'un savon doux. Évitez d'utiliser un savon plus fort, car il pourrait altérer la finition de la peinture.

> Il existe deux façons d'installer les tuiles : suspendues ou collées.
> Avant d'installer vos tuiles HDF sur les systèmes de rails ou de les coller au plafond, il vous faudra décider si vous souhaitez les peindre. Si c'est le cas, utilisez un rouleau de peinture de type "Whiz" et un apprêt à base d'eau ou bien une peinture à base d'eau de type 2.

> Pour découper une tuile, utilisez une lame à plancher lamellé sur un banc de sciage avec le côté fini faisant face vers le haut. Si vous désirez utiliser un autre type de scie électrique telle qu'une scie circulaire portable ou une scie sauteuse munie d'une lame à dents fines, positionnez le côté fini face vers le bas.
> Pour découper le point de terminaison, mesurez et marquez le périmètre à découper; percez un trou à chaque coin du périmètre, et servez-vous d'une scie sauteuse munie d'une lame à dents fines pour découper le point de terminaison.

> Installation collée :
Coller au plafond ou au mur avec une colle de construction et ajouter des clous au moyen d'une cloueuse pneumatique (clous de finition calibre 23).

> Installation dans un plafond suspendu :
> Pour l'installation d'un nouveau plafond suspendu, référez-vous à son fabricant.
> Suspendez vos tuiles entre les moulures en "T", pour remplacer les panneaux conventionnels. Il suffit de retirer les panneaux que vous avez présentement et vous assurer que la structure est toujours solide.

> *Cleaning : Wash the panels with a clean cloth and a mild soap. Avoid using a stronger soap, as it may alter the finish of the paint.*

> *There are two ways to install the tiles: hang or glue.*
> *Before fixing HDF tiles with on rails or glueing them on the roof, you should decide if you wish to paint them. If so, use a whiz paint roller and a water-based finish or a 2-in-1 water-base paint.*

> *To cut tiles, use a laminated floor blade on a saw bench with the finished side upward. If you want to use another type of electric saw, like a portable circular saw or a jig saw with fine teeth, place the finished side downward.*
> *To cut ending point, measure and mark the area to cut, drill a hole at each corner of the area and use the fine teeth jig saw to cut ending points.*

> *Glued installation:*
Glue the tiles on the plain ceiling with construction glue and add nails with a nail gun (23 gauge finishing nails).

> *Installation in a suspended ceiling:*
> *For the installation of a new suspended ceiling, refer to its manufacturer.*
> *Suspend the tiles between the T-molding. To replace conventional panels, you only need to take down the old panels and ensure that current structure is still strong.*

Rendez-vous sur murdesign.ca pour visionner notre vidéo d'installation
Visit murdesign.ca to see our installation video



Tuile Urbano *Tile* 2'x2'

Tuile à plafond *Decorative ceiling tile*

- > HDF fait de fibre de bois recyclée / *HDF made of recycled wood fiber*
- > Peint blanc à faible teneur en COV / *White low VOC paint*
- > Peuvent être repeintes / *Can be repainted*
- > Peut s'installer dans tout système de plafond suspendu / *Can accomodate all types of rails*
- > Facile à installer et durable / *Easy to install and sturdy*
- > Profitez de leur fini blanc dans vos rails existants pour créer un plafond moderne et sobre. ! / *Enjoy their white finish in your existing rails to create a modern, sober ceiling!*

MATÉRIAU / MATERIAL

HDF fait de fibre de bois recyclée / *HDF made of recycled wood fiber*

COULEUR ET FINI / COLOR AND FINISH

Peint blanc / *Painted white*

DIMENSIONS / DIMENSIONS

3/8" x 23 3/4" x 23 3/4" (0,64 cm x 60,96 cm x 60,96 cm)

QUANTITÉ PAR BOÎTE / QUANTITY PER BOX

6

POIDS PAR BOÎTE / WEIGHT PER BOX

30 LBS (13,6 KG)

QUANTITÉ PAR PALETTE / QUANTITY PER PALLET

36 BOÎTES / BOX

COUVERTURE PAR BOÎTE / COVERAGE PER BOX

24 pi² / sq. ft. (2,23m²)

POIDS DE LA PALETTE / WEIGHT PER PALLET

1080 LBS (489,9 KG)

VUE DE PROFIL
PROFILE VIEW

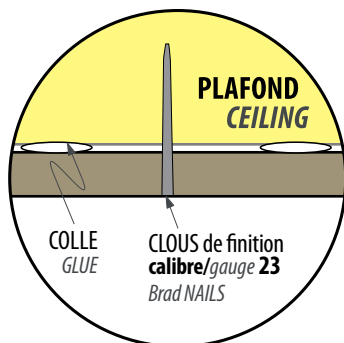

VUE DE FACE
FRONTAL VIEW

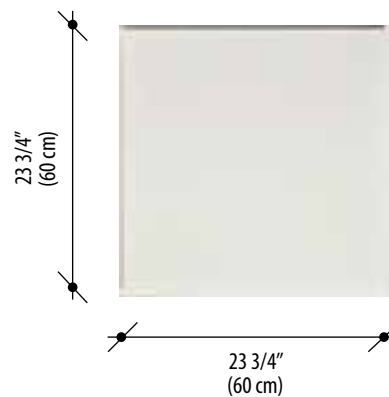

05-2019



CODE DU PRODUIT / PRODUCT ORDER NO. PANQ22UR

MURdesign





TECHNIQUE D'INSTALLATION
TECHNICAL INSTALLATION



- > Entretien : Lavez les panneaux délicatement à l'aide d'un chiffon humide propre et d'un savon doux. Évitez d'utiliser un savon plus fort, car il pourrait altérer la finition de la peinture.
- > Il existe deux façons d'installer les tuiles : suspendues ou collées.
- > Avant d'installer vos tuiles HDF sur les systèmes de rails ou de les coller au plafond, il vous faudra décider si vous souhaitez les peindre. Si c'est le cas, utilisez un rouleau de peinture de type "Whiz" et un apprêt à base d'eau ou bien une peinture à base d'eau de type 2.
- > Procurez-vous un emballage de 4 clips pour fixation aux rails des quatre tuiles en coin. Ces clips permettent de bien maintenir les tuiles Ubano qui auront été coupées pour les coins. Une solution simple et efficace que nous avons développé pour vous.
- > Suspendez vos tuiles entre les moulures en "T", pour remplacer les panneaux conventionnels. Il suffit de retirer les panneaux que vous avez présentement et vous assurer que la structure est toujours solide.

- > *Cleaning : Wash the panels with a clean cloth and a mild soap. Avoid using a stronger soap, as it may alter the finish of the paint.*
- > *There are two ways to install the tiles: hang or glue.*
- > *Before fixing HDF tiles with on rails or glueing them on the roof, you should decide if you wish to paint them. If so, use a whiz paint roller and a water-based finish or a 2-in-1 water-base paint.*
- > *Obtain a pack of 4 clips for fixing to the rails of the four corner tiles. These clips hold Ubano tiles that have been cut for corners. A simple and effective solution that we have developed for you.*
- > *Suspend the tiles between the T-molding. To replace conventional panels, you only need to take down the old panels and ensure that current structure is still strong.*



Rendez-vous sur murdesign.ca pour visionner notre vidéo d'installation
Visit murdesign.ca to see our installation video

MURdes|Gn.ca



Tuile Shabby Tile 2'x2'



Tuile à plafond Decorative ceiling tile

- > HDF fait de fibre de bois recyclée / *HDF made of recycled wood fiber*
- > Tuile imprimée / *Printed tile*
- > Peut s'installer dans tout système de plafond suspendu / *Can accommodate all types of rails*
- > Facile à installer et durable / *Easy to install and sturdy*
- > Profitez de leur petit côté vintage pour créer un plafond shabby chic ! / *Enjoy their vintage look to create a shabby chic ceiling!*
- > **Notez que les couleurs et les tonalités peuvent varier d'un lot de produits à un autre. Assurez-vous donc de vous procurer suffisamment de panneaux pour votre projet complet.** / *Note that colors and tones may vary from one batch of products to another. So make sure you get enough panels for your complete project.*

MATÉRIAU / MATERIAL

HDF fait de fibre de bois recyclée / *HDF made of recycled wood fiber*

COULEUR ET FINI / COLOR AND FINISH

Imitation réaliste de tuile vintage / *Realistic imitation of vintage ceiling tile*

DIMENSIONS / DIMENSIONS

1/4" x 23 3/4" x 23 3/4" (0,64 cm x 60,96 cm x 60,96 cm)

QUANTITÉ PAR BOÎTE / QUANTITY PER BOX

8

POIDS PAR BOÎTE / WEIGHT PER BOX

48 LBS (21,8 KG)

QUANTITÉ PAR PALETTE / QUANTITY PER PALLET

28 BOÎTES / BOX

VUE DE PROFIL

PROFILE VIEW

COUVERTURE PAR BOÎTE / COVERAGE PER BOX

32 pi² / sq. ft. (2,97m²)

POIDS DE LA PALETTE / WEIGHT PER PALLET

1344 LBS (609,6 KG)

VUE DE FACE

FRONTAL VIEW

Pour une installation collée : *For a glued installation:*

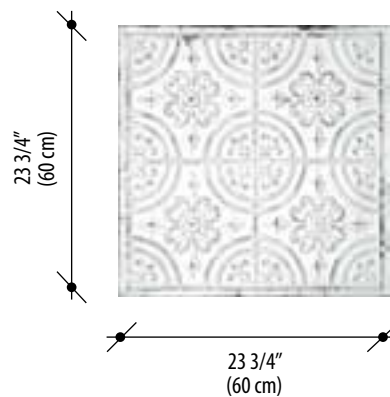
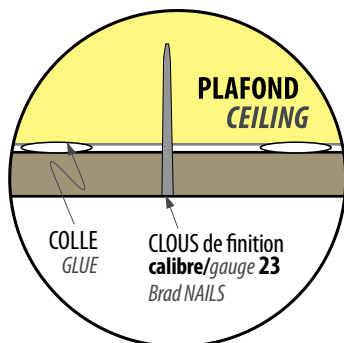

05-2019



CODE DU PRODUIT / PRODUCT ORDER NO. PANQ-22SH

MURdesign



TECHNIQUE D'INSTALLATION
TECHNICAL INSTALLATION



1

- > Entretien : Lavez les panneaux délicatement à l'aide d'un chiffon humide propre et d'un savon doux. Évitez d'utiliser un savon plus fort, car il pourrait altérer la finition de l'imprimé.
- > Il existe deux façons d'installer les tuiles : suspendues ou collées.

> *Cleaning : Wash the panels with a clean cloth and a mild soap. Avoid using a stronger soap, as it may alter the finish of the print.*

> *There are two ways to install the tiles: hang or glue.*



2

- > Pour découper une tuile, utilisez une lame à plancher lamellé sur un banc de sciage avec le côté fini faisant face vers le haut. Si vous désirez utiliser un autre type de scie électrique telle qu'une scie circulaire portable ou une scie sauteuse munie d'une lame à dents fines, positionnez le côté fini face vers le bas.
- > Pour découper le point de terminaison, mesurez et marquez le périmètre à découper; percez un trou à chaque coin du périmètre, et servez-vous d'une scie sauteuse munie d'une lame à dents fines pour découper le point de terminaison.

> *To cut tiles, use a laminated floor blade on a saw bench with the finished side upward. If you want to use another type of electric saw, like a portable circular saw or a jig saw with fine teeth, place the finished side downward.*

> *To cut ending point, measure and mark the area to cut, drill a hole at each corner of the area and use the fine teeth jig saw to cut ending points.*



3

- > Installation collée :
Coller au plafond ou au mur avec une colle de construction et ajouter des clous au moyen d'une cloueuse pneumatique (clous de finition calibre 23).
- > Installation dans un plafond suspendu :
- > Pour l'installation d'un nouveau plafond suspendu, référez-vous à son fabricant.
- > Suspendez vos tuiles entre les moulures en "T", pour remplacer les panneaux conventionnels. Il suffit de retirer les panneaux que vous avez présentement et vous assurer que la structure est toujours solide.

> *Glued installation:
Glue the tiles on the plain ceiling with construction glue and add nails with a nail gun (23 gauge finishing nails).*

> *Installation in a suspended ceiling:*
> *For the installation of a new suspended ceiling, refer to its manufacturer.*
> *Suspend the tiles between the T-molding. To replace conventional panels, you only need to take down the old panels and ensure that current structure is still strong.*

Rendez-vous sur murdesign.ca pour visionner notre vidéo d'installation
Visit murdesign.ca to see our installation video



Tuile Polo Tile 2'x4'

Tuile à plafond Decorative ceiling tile

- > HDF fait de fibre de bois recyclée / *HDF made of recycled wood fiber*
- > Peint blanc à faible teneur en COV / *White low VOC paint*
- > Peuvent être repeintes / *Can be repainted*
- > Peut s'installer dans tout système de plafond suspendu / *Can accomodate all types of rails*
- > Facile à installer et durable / *Easy to install and sturdy*
- > Tuile aux lignes minces qui s'agencent à tous les types de pièces / *Narrow lines match any type of room*
- > Recouvrez rapidement une grande surface avec ces panneaux de HDF de qualité supérieure ! / *Quickly cover wide surfaces with these high-quality HDF panels!*

MATÉRIAU / MATERIAL

HDF fait de fibre de bois recyclée / *HDF made of recycled wood fiber*

COULEUR ET FINI / COLOR AND FINISH

Peint blanc / *Painted white*

DIMENSIONS / DIMENSIONS

1/4" x 23 3/4" x 47 3/4" (0,64 cm x 60,96 cm x 121,29 cm)

QUANTITÉ PAR BOÎTE / QUANTITY PER BOX

4

POIDS PAR BOÎTE / WEIGHT PER BOX

37 LBS (16,8 KG)

COUVERTURE PAR BOÎTE / COVERAGE PER BOX

32 pi² / sq. ft. (2,97m²)

QUANTITÉ PAR PALETTE / QUANTITY PER PALLET

28 BOÎTES / BOX

POIDS DE LA PALETTE / WEIGHT PER PALLET

1036 LBS (469,9 KG)

VUE DE PROFIL PROFILE VIEW

Pour une installation collée : *For a glued installation:*

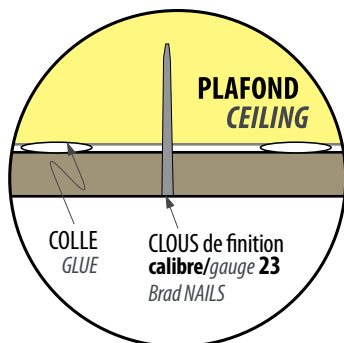

VUE DE FACE FRONTAL VIEW



05-2019



CODE DU PRODUIT / PRODUCT ORDER NO. PANQ24P

MURdesign



TECHNIQUE D'INSTALLATION
TECHNICAL INSTALLATION



- > Entretien : Lavez les panneaux délicatement à l'aide d'un chiffon humide propre et d'un savon doux. Évitez d'utiliser un savon plus fort, car il pourrait altérer la finition de la peinture.
- > Cleaning : Wash the panels with a clean cloth and a mild soap. Avoid using a stronger soap, as it may alter the finish of the paint.
- > Il existe deux façons d'installer les tuiles : suspendues ou collées.
- > There are two ways to install the tiles: hang or glue.
- > Avant d'installer vos tuiles HDF sur les systèmes de rails ou de les coller au plafond, il vous faudra décider si vous souhaitez les peindre. Si c'est le cas, utilisez un rouleau de peinture de type "Whiz" et un apprêt à base d'eau ou bien une peinture à base d'eau de type 2.
- > Before fixing HDF tiles with on rails or glueing them on the roof, you should decide if you wish to paint them. If so, use a whiz paint roller and a water-based finish or a 2-in-1 water-base paint.
- > Pour découper une tuile, utilisez une lame à plancher lamellé sur un banc de sciage avec le côté fini faisant face vers le haut. Si vous désirez utiliser un autre type de scie électrique telle qu'une scie circulaire portable ou une scie sauteuse munie d'une lame à dents fines, positionnez le côté fini face vers le bas.
- > To cut tiles, use a laminated floor blade on a saw bench with the finished side upward. If you want to use another type of electric saw, like a portable circular saw or a jig saw with fine teeth, place the finished side downward.
- > Pour découper le point de terminaison, mesurez et marquez le périmètre à découper; percez un trou à chaque coin du périmètre, et servez-vous d'une scie sauteuse munie d'une lame à dents fines pour découper le point de terminaison.
- > To cut ending point, measure and mark the area to cut, drill a hole at each corner of the area and use the fine teeth jig saw to cut ending points.
- > Installation collée :
Coller au plafond ou au mur avec une colle de construction et ajouter des clous au moyen d'une cloueuse pneumatique (clous de finition calibre 23).
- > Glued installation:
Glue the tiles on the plain ceiling with construction glue and add nails with a nail gun (23 gauge finishing nails).
- > Installation dans un plafond suspendu :
- > Installation in a suspended ceiling:
- > Pour l'installation d'un nouveau plafond suspendu, référez-vous à son fabricant.
- > For the installation of a new suspended ceiling, refer to its manufacturer.
- > Suspendez vos tuiles entre les moulures en "T", pour remplacer les panneaux conventionnels. Il suffit de retirer les panneaux que vous avez présentement et vous assurer que la structure est toujours solide.
- > Suspend the tiles between the T-molding. To replace conventional panels, you only need to take down the old panels and ensure that current structure is still strong.

Rendez-vous sur murdesign.ca pour visionner notre vidéo d'installation
Visit murdesign.ca to see our installation video

MURdesign.ca



Tuile Aria Tile 2'x4'

Tuile à plafond Decorative ceiling tile

- > HDF fait de fibre de bois recyclée / *HDF made of recycled wood fiber*
- > Peint blanc à faible teneur en COV / *White low VOC paint*
- > Peuvent être repeintes / *Can be repainted*
- > Peut s'installer dans tout système de plafond suspendu / *Can accomodate all types of rails*
- > Facile à installer et durable / *Easy to install and sturdy*
- > Tuile aux lignes minces qui s'agencent à tous les types de pièces / *Narrow lines match any type of room*
- > Recouvrez rapidement une grande surface avec ces panneaux de HDF de qualité supérieure. ! / *Quickly cover wide surfaces with these high-quality HDF panels!*

MATÉRIAU / MATERIAL

HDF fait de fibre de bois recyclée / *HDF made of recycled wood fiber*

COULEUR ET FINI / COLOR AND FINISH

Peint blanc / *Painted white*

DIMENSIONS / DIMENSIONS

1/4" x 23 3/4" x 47 3/4" (0,64 cm x 60,96 cm x 121,29 cm)

QUANTITÉ PAR BOÎTE / QUANTITY PER BOX

4

POIDS PAR BOÎTE / WEIGHT PER BOX

37 LBS (16,8 KG)

QUANTITÉ PAR PALETTE / QUANTITY PER PALLET

28 BOÎTES / BOX

COUVERTURE PAR BOÎTE / COVERAGE PER BOX

32 pi² / sq. ft. (2,97m²)

POIDS DE LA PALETTE / WEIGHT PER PALLET

1036 LBS (469,9 KG)

VUE DE PROFIL PROFILE VIEW

Pour une installation collée : *For a glued installation:*

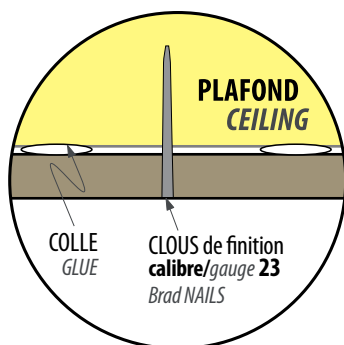

VUE DE FACE FRONTAL VIEW

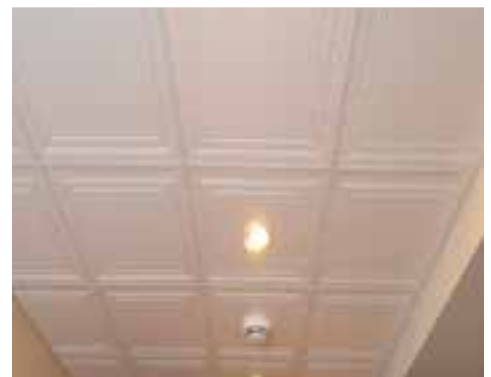
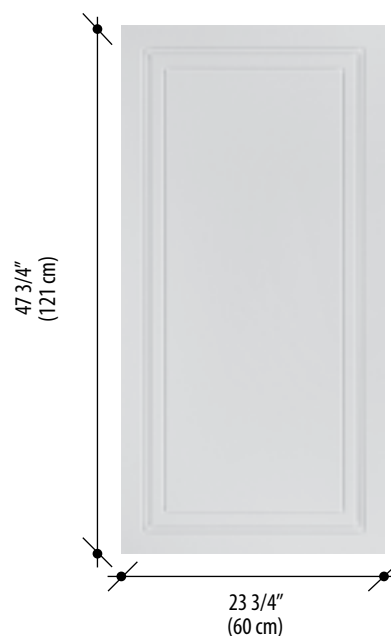

05-2019



CODE DU PRODUIT / PRODUCT ORDER NO. PANQ24A

MURdesign



TECHNIQUE D'INSTALLATION
TECHNICAL INSTALLATION



> Entretien : Lavez les panneaux délicatement à l'aide d'un chiffon humide propre et d'un savon doux. Évitez d'utiliser un savon plus fort, car il pourrait altérer la finition de la peinture.

> Il existe deux façons d'installer les tuiles : suspendues ou collées.
> Avant d'installer vos tuiles HDF sur les systèmes de rails ou de les coller au plafond, il vous faudra décider si vous souhaitez les peindre. Si c'est le cas, utilisez un rouleau de peinture de type "Whiz" et un apprêt à base d'eau ou bien une peinture à base d'eau de type 2.

> Pour découper une tuile, utilisez une lame à plancher lamellé sur un banc de sciage avec le côté fini faisant face vers le haut. Si vous désirez utiliser un autre type de scie électrique telle qu'une scie circulaire portable ou une scie sauteuse munie d'une lame à dents fines, positionnez le côté fini face vers le bas.
> Pour découper le point de terminaison, mesurez et marquez le périmètre à découper; percez un trou à chaque coin du périmètre, et servez-vous d'une scie sauteuse munie d'une lame à dents fines pour découper le point de terminaison.

> Installation collée :
Coller au plafond ou au mur avec une colle de construction et ajouter des clous au moyen d'une cloueuse pneumatique (clous de finition calibre 23).

> Installation dans un plafond suspendu :
> Pour l'installation d'un nouveau plafond suspendu, référez-vous à son fabricant.
> Suspendez vos tuiles entre les moulures en "T", pour remplacer les panneaux conventionnels. Il suffit de retirer les panneaux que vous avez présentement et vous assurer que la structure est toujours solide.

> *Cleaning : Wash the panels with a clean cloth and a mild soap. Avoid using a stronger soap, as it may alter the finish of the paint.*

> *There are two ways to install the tiles: hang or glue.*
> *Before fixing HDF tiles with on rails or glueing them on the roof, you should decide if you wish to paint them. If so, use a whiz paint roller and a water-based finish or a 2-in-1 water-base paint.*

> *To cut tiles, use a laminated floor blade on a saw bench with the finished side upward. If you want to use another type of electric saw, like a portable circular saw or a jig saw with fine teeth, place the finished side downward.*
> *To cut ending point, measure and mark the area to cut, drill a hole at each corner of the area and use the fine teeth jig saw to cut ending points.*

> *Glued installation:*
Glue the tiles on the plain ceiling with construction glue and add nails with a nail gun (23 gauge finishing nails).

> *Installation in a suspended ceiling:*
> *For the installation of a new suspended ceiling, refer to its manufacturer.*
> *Suspend the tiles between the T-molding. To replace conventional panels, you only need to take down the old panels and ensure that current structure is still strong.*

Rendez-vous sur murdesign.ca pour visionner notre vidéo d'installation
Visit murdesign.ca to see our installation video

MURdesign.ca

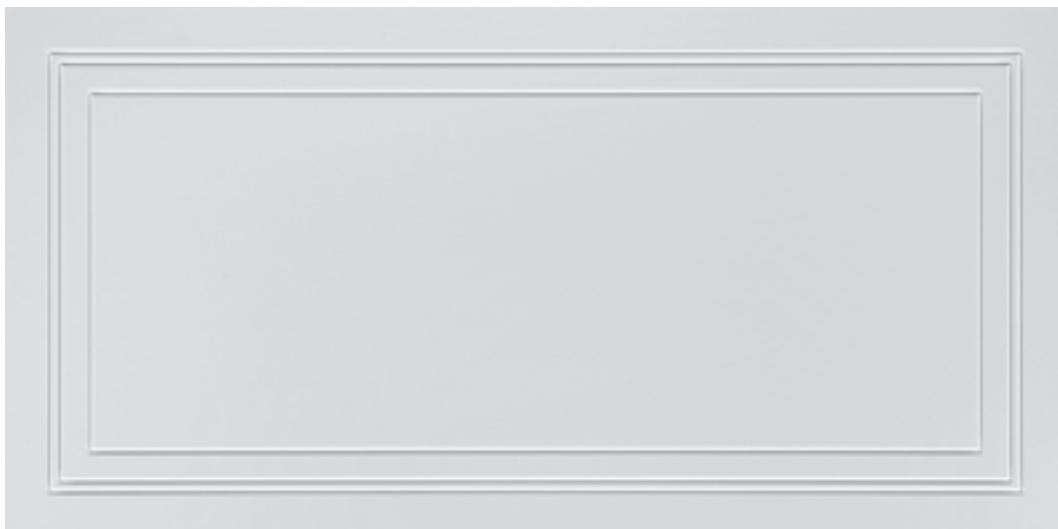

Tuile Desert *Tile* 2'x4'

Tuile à plafond *Decorative ceiling tile*

- > HDF fait de fibre de bois recyclée / *HDF made of recycled wood fiber*
- > Peint blanc à faible teneur en COV / *White low VOC paint*
- > Peuvent être repeintes / *Can be repainted*
- > Peut s'installer dans tout système de plafond suspendu / *Can accomodate all types of rails*
- > Facile à installer et durable / *Easy to install and sturdy*
- > Tuile aux lignes minces qui s'agencent à tous les types de pièces / *Narrow lines match any type of room*
- > Recouvrez rapidement une grande surface avec ces panneaux de HDF de qualité supérieure.! / *Quickly cover wide surfaces with these high-quality HDF panels!*

MATÉRIAU / MATERIAL

HDF fait de fibre de bois recyclée / *HDF made of recycled wood fiber*

COULEUR ET FINI / COLOR AND FINISH

Peint blanc / *Painted white*

DIMENSIONS / DIMENSIONS

1/4" x 23 3/4" x 47 3/4" (0,64 cm x 60,96 cm x 121,29 cm)

QUANTITÉ PAR BOÎTE / QUANTITY PER BOX

4

POIDS PAR BOÎTE / WEIGHT PER BOX
37 LBS (16,8 KG)

COUVERTURE PAR BOÎTE / COVERAGE PER BOX
32 pi² / sq. ft. (2,97m²)

QUANTITÉ PAR PALETTE / QUANTITY PER PALLET
28 BOÎTES / BOX

POIDS DE LA PALETTE / WEIGHT PER PALLET
1036 LBS (469,9 KG)

VUE DE PROFIL
PROFILE VIEW

VUE DE FACE
FRONTAL VIEW

Pour une installation collée : *For a glued installation:*

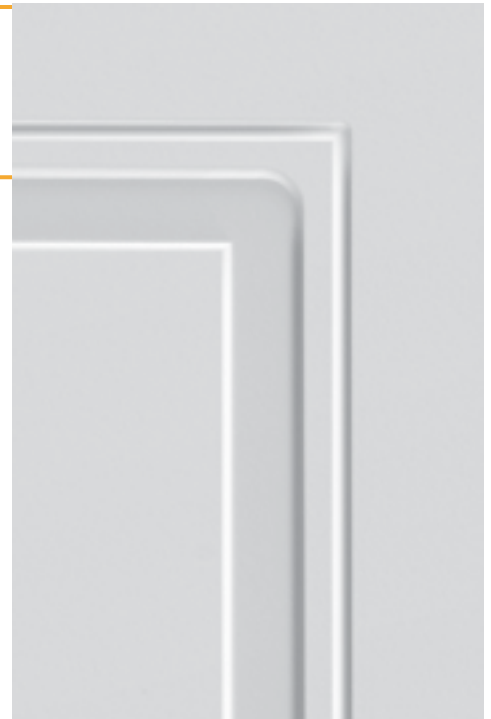
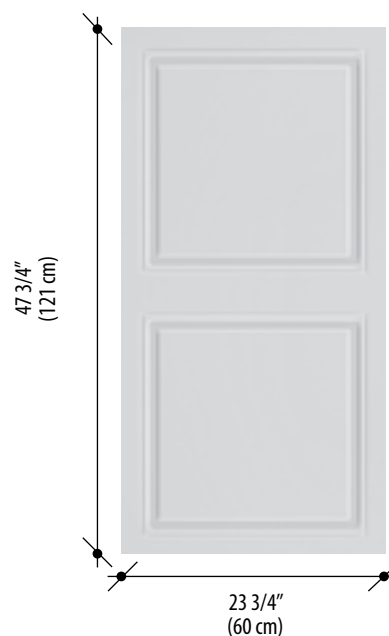
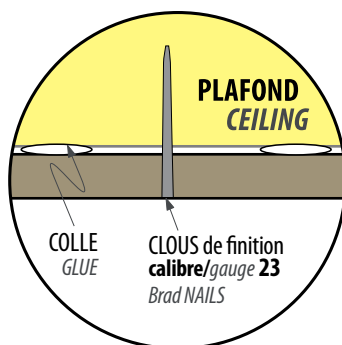

05-2019



CODE DU PRODUIT / PRODUCT ORDER NO. PANQ24D

MURdesign



TECHNIQUE D'INSTALLATION
TECHNICAL INSTALLATION



> Entretien : Lavez les panneaux délicatement à l'aide d'un chiffon humide propre et d'un savon doux. Évitez d'utiliser un savon plus fort, car il pourrait altérer la finition de la peinture.

> Il existe deux façons d'installer les tuiles : suspendues ou collées.
> Avant d'installer vos tuiles HDF sur les systèmes de rails ou de les coller au plafond, il vous faudra décider si vous souhaitez les peindre. Si c'est le cas, utilisez un rouleau de peinture de type "Whiz" et un apprêt à base d'eau ou bien une peinture à base d'eau de type 2.

> Pour découper une tuile, utilisez une lame à plancher lamellé sur un banc de sciage avec le côté fini faisant face vers le haut. Si vous désirez utiliser un autre type de scie électrique telle qu'une scie circulaire portable ou une scie sauteuse munie d'une lame à dents fines, positionnez le côté fini face vers le bas.
> Pour découper le point de terminaison, mesurez et marquez le périmètre à découper; percez un trou à chaque coin du périmètre, et servez-vous d'une scie sauteuse munie d'une lame à dents fines pour découper le point de terminaison.

> Installation collée :
Coller au plafond ou au mur avec une colle de construction et ajouter des clous au moyen d'une cloueuse pneumatique (clous de finition calibre 23).

> Installation dans un plafond suspendu :
> Pour l'installation d'un nouveau plafond suspendu, référez-vous à son fabricant.
> Suspendez vos tuiles entre les moulures en "T", pour remplacer les panneaux conventionnels. Il suffit de retirer les panneaux que vous avez présentement et vous assurer que la structure est toujours solide.

> *Cleaning : Wash the panels with a clean cloth and a mild soap. Avoid using a stronger soap, as it may alter the finish of the paint.*

> *There are two ways to install the tiles: hang or glue.
> Before fixing HDF tiles with on rails or glueing them on the roof, you should decide if you wish to paint them. If so, use a whiz paint roller and a water-based finish or a 2-in-1 water-base paint.*

> *To cut tiles, use a laminated floor blade on a saw bench with the finished side upward. If you want to use another type of electric saw, like a portable circular saw or a jig saw with fine teeth, place the finished side downward.
> To cut ending point, measure and mark the area to cut, drill a hole at each corner of the area and use the fine teeth jig saw to cut ending points.*

> *Glued installation:
Glue the tiles on the plain ceiling with construction glue and add nails with a nail gun (23 gauge finishing nails).*

> *Installation in a suspended ceiling:
> For the installation of a new suspended ceiling, refer to its manufacturer.
> Suspend the tiles between the T-molding. To replace conventional panels, you only need to take down the old panels and ensure that current structure is still strong.*

Rendez-vous sur murdesign.ca pour visionner notre vidéo d'installation
Visit murdesign.ca to see our installation video



Tuile Oasis Tile 2'x4'

Tuile à plafond Decorative ceiling tile

- > HDF fait de fibre de bois recyclée / *HDF made of recycled wood fiber*
- > Peint blanc à faible teneur en COV / *White low VOC paint*
- > Peuvent être repeintes / *Can be repainted*
- > Peut s'installer dans tout système de plafond suspendu / *Can accomodate all types of rails*
- > Facile à installer et durable / *Easy to install and sturdy*
- > Tuile aux lignes minces qui s'agencent à tous les types de pièces / *Narrow lines match any type of room*
- > Recouvrez rapidement une grande surface avec ces panneaux de HDF de qualité supérieure.! / *Quickly cover wide surfaces with these high-quality HDF panels!*

MATÉRIAU / MATERIAL

HDF fait de fibre de bois recyclée / *HDF made of recycled wood fiber*

COULEUR ET FINI / COLOR AND FINISH

Peint blanc / *Painted white*

DIMENSIONS / DIMENSIONS

1/4" x 23 3/4" x 47 3/4" (0,64 cm x 60,96 cm x 121,29 cm)

QUANTITÉ PAR BOÎTE / QUANTITY PER BOX

4

POIDS PAR BOÎTE / WEIGHT PER BOX
37 LBS (16,8 KG)

QUANTITÉ PAR PALETTE / QUANTITY PER PALLET
28 BOÎTES / BOX

COUVERTURE PAR BOÎTE / COVERAGE PER BOX
32 pi² / sq. ft. (2,97m²)

POIDS DE LA PALETTE / WEIGHT PER PALLET
1036 LBS (469,9 KG)

VUE DE PROFIL
PROFILE VIEW

VUE DE FACE
FRONTAL VIEW

Pour une installation collée : *For a glued installation:*

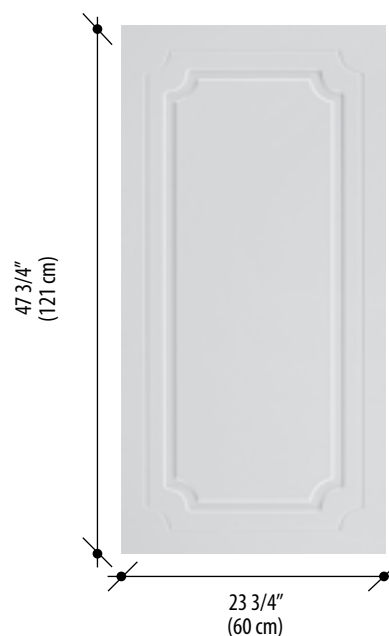
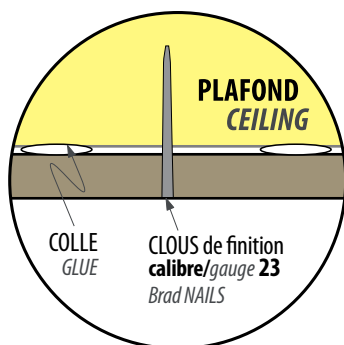

05-2019



CODE DU PRODUIT / PRODUCT ORDER NO. PANQ240

MURdesign



TECHNIQUE D'INSTALLATION
TECHNICAL INSTALLATION



> Entretien : Lavez les panneaux délicatement à l'aide d'un chiffon humide propre et d'un savon doux. Évitez d'utiliser un savon plus fort, car il pourrait altérer la finition de la peinture.

> Il existe deux façons d'installer les tuiles : suspendues ou collées.
> Avant d'installer vos tuiles HDF sur les systèmes de rails ou de les coller au plafond, il vous faudra décider si vous souhaitez les peindre. Si c'est le cas, utilisez un rouleau de peinture de type "Whiz" et un apprêt à base d'eau ou bien une peinture à base d'eau de type 2.

> Pour découper une tuile, utilisez une lame à plancher lamellé sur un banc de sciage avec le côté fini faisant face vers le haut. Si vous désirez utiliser un autre type de scie électrique telle qu'une scie circulaire portable ou une scie sauteuse munie d'une lame à dents fines, positionnez le côté fini face vers le bas.
> Pour découper le point de terminaison, mesurez et marquez le périmètre à découper; percez un trou à chaque coin du périmètre, et servez-vous d'une scie sauteuse munie d'une lame à dents fines pour découper le point de terminaison.

> Installation collée :
Coller au plafond ou au mur avec une colle de construction et ajouter des clous au moyen d'une cloueuse pneumatique (clous de finition calibre 23).

> Installation dans un plafond suspendu :
> Pour l'installation d'un nouveau plafond suspendu, référez-vous à son fabricant.
> Suspendez vos tuiles entre les moulures en "T", pour remplacer les panneaux conventionnels. Il suffit de retirer les panneaux que vous avez présentement et vous assurer que la structure est toujours solide.

> *Cleaning : Wash the panels with a clean cloth and a mild soap. Avoid using a stronger soap, as it may alter the finish of the paint.*

> *There are two ways to install the tiles: hang or glue.*
> *Before fixing HDF tiles with on rails or glueing them on the roof, you should decide if you wish to paint them. If so, use a whiz paint roller and a water-based finish or a 2-in-1 water-base paint.*

> *To cut tiles, use a laminated floor blade on a saw bench with the finished side upward. If you want to use another type of electric saw, like a portable circular saw or a jig saw with fine teeth, place the finished side downward.*
> *To cut ending point, measure and mark the area to cut, drill a hole at each corner of the area and use the fine teeth jig saw to cut ending points.*

> *Glued installation:*
Glue the tiles on the plain ceiling with construction glue and add nails with a nail gun (23 gauge finishing nails).

> *Installation in a suspended ceiling:*
> *For the installation of a new suspended ceiling, refer to its manufacturer.*
> *Suspend the tiles between the T-molding. To replace conventional panels, you only need to take down the old panels and ensure that current structure is still strong.*

Rendez-vous sur murdesign.ca pour visionner notre vidéo d'installation
Visit murdesign.ca to see our installation video



Tuile Signature *Tile* 2'x4'

Tuile à plafond *Decorative ceiling tile*

- > HDF fait de fibre de bois recyclée / *HDF made of recycled wood fiber*
- > Peint blanc à faible teneur en COV / *White low VOC paint*
- > Peuvent être repeintes / *Can be repainted*
- > Peut s'installer dans tout système de plafond suspendu / *Can accomodate all types of rails*
- > Facile à installer et durable / *Easy to install and sturdy*
- > Tuile aux lignes minces qui s'agencent à tous les types de pièces / *Narrow lines match any type of room*
- > Recouvrez rapidement une grande surface avec ces panneaux de HDF de qualité supérieure.! / *Quickly cover wide surfaces with these high-quality HDF panels!*

MATÉRIAU / MATERIAL

HDF fait de fibre de bois recyclée / *HDF made of recycled wood fiber*

COULEUR ET FINI / COLOR AND FINISH

Peint blanc / *Painted white*

DIMENSIONS / DIMENSIONS

1/4" x 23 3/4" x 47 3/4" (0,64 cm x 60,96 cm x 121,29 cm)

QUANTITÉ PAR BOÎTE / QUANTITY PER BOX

4

POIDS PAR BOÎTE / WEIGHT PER BOX
37 LBS (16,8 KG)

COUVERTURE PAR BOÎTE / COVERAGE PER BOX
32 pi² / sq. ft. (2,97m²)

QUANTITÉ PAR PALETTE / QUANTITY PER PALLET
28 BOÎTES / BOX

POIDS DE LA PALETTE / WEIGHT PER PALLET
1036 LBS (469,9 KG)

VUE DE PROFIL
PROFILE VIEW

VUE DE FACE
FRONTAL VIEW

Pour une installation collée : *For a glued installation:*

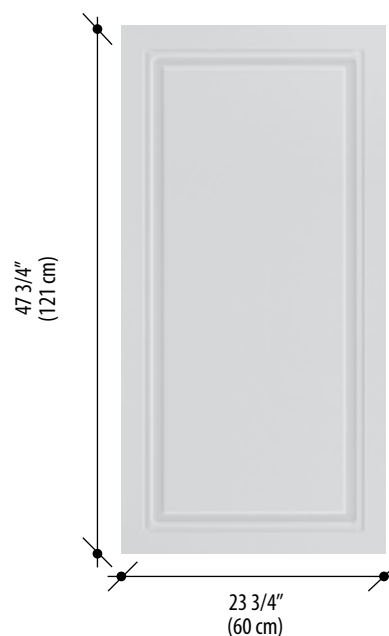
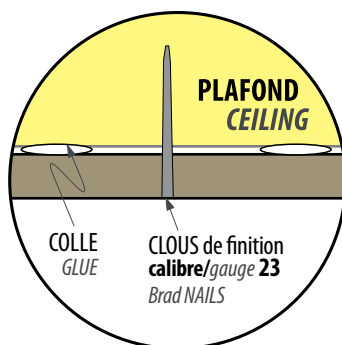

05-2019



CODE DU PRODUIT / PRODUCT ORDER NO. PANQ24S

MURdesign



TECHNIQUE D'INSTALLATION
TECHNICAL INSTALLATION



- > Entretien : Lavez les panneaux délicatement à l'aide d'un chiffon humide propre et d'un savon doux. Évitez d'utiliser un savon plus fort, car il pourrait altérer la finition de la peinture.
- > Cleaning : Wash the panels with a clean cloth and a mild soap. Avoid using a stronger soap, as it may alter the finish of the paint.
- > Il existe deux façons d'installer les tuiles : suspendues ou collées.
- > There are two ways to install the tiles: hang or glue.
- > Avant d'installer vos tuiles HDF sur les systèmes de rails ou de les coller au plafond, il vous faudra décider si vous souhaitez les peindre. Si c'est le cas, utilisez un rouleau de peinture de type "Whiz" et un apprêt à base d'eau ou bien une peinture à base d'eau de type 2.
- > Before fixing HDF tiles with on rails or glueing them on the roof, you should decide if you wish to paint them. If so, use a whiz paint roller and a water-based finish or a 2-in-1 water-base paint.
- > Pour découper une tuile, utilisez une lame à plancher lamellé sur un banc de sciage avec le côté fini faisant face vers le haut. Si vous désirez utiliser un autre type de scie électrique telle qu'une scie circulaire portable ou une scie sauteuse munie d'une lame à dents fines, positionnez le côté fini face vers le bas.
- > To cut tiles, use a laminated floor blade on a saw bench with the finished side upward. If you want to use another type of electric saw, like a portable circular saw or a jig saw with fine teeth, place the finished side downward.
- > Pour découper le point de terminaison, mesurez et marquez le périmètre à découper; percez un trou à chaque coin du périmètre, et servez-vous d'une scie sauteuse munie d'une lame à dents fines pour découper le point de terminaison.
- > To cut ending point, measure and mark the area to cut, drill a hole at each corner of the area and use the fine teeth jig saw to cut ending points.
- > Installation collée :
Coller au plafond ou au mur avec une colle de construction et ajouter des clous au moyen d'une cloueuse pneumatique (clous de finition calibre 23).
- > Glued installation:
Glue the tiles on the plain ceiling with construction glue and add nails with a nail gun (23 gauge finishing nails).
- > Installation dans un plafond suspendu :
- > Installation in a suspended ceiling:
- > Pour l'installation d'un nouveau plafond suspendu, référez-vous à son fabricant.
- > For the installation of a new suspended ceiling, refer to its manufacturer.
- > Suspendez vos tuiles entre les moulures en "T", pour remplacer les panneaux conventionnels. Il suffit de retirer les panneaux que vous avez présentement et vous assurer que la structure est toujours solide.
- > Suspend the tiles between the T-molding. To replace conventional panels, you only need to take down the old panels and ensure that current structure is still strong.

Rendez-vous sur murdesign.ca pour visionner notre vidéo d'installation
Visit murdesign.ca to see our installation video

MURdesign.ca



TUILE effet Béton/Concrete TILE

Panneau décoratif 2' x 4' imitation réaliste de béton Decorative panel 2' x 4' realistic concrete imitation

- > Panneaux de HDF fait de fibre de bois 100% recyclée / HDF panels made of 100% recycled wood fiber
- > Facile à installer et durable / Easy to install and sturdy
- > Pour un décor industriel au goût du jour ! / For an industrial decor with the taste of the day!
- > Notez que les couleurs et les tonalités peuvent varier d'un lot de produits à un autre. Assurez-vous donc de vous procurer suffisamment de panneaux pour votre projet complet / Note that colors and tones may vary from one batch of products to another. So make sure you get enough panels for your complete project
- > En plus d'être très facile et rapide à installer, elle peut tout autant être installée au mur, au plafond ou même dans des rails traditionnels pour plafonds suspendus. / Designed for wall or ceiling applications and can also be installed in regular suspended ceiling tracks.

MATÉRIAU / MATERIAL

HDF fait de fibre de bois recyclée / HDF made of recycled wood fiber

COULEUR ET FINI / COLOR AND FINISH

Imitation réaliste de béton / Realistic concrete imitation

DIMENSIONS / DIMENSIONS

23 3/4" x 47 3/4" x 1/4" (60 cm x 121 cm x 0,64 cm)

QUANTITÉ PAR BOÎTE / QUANTITY PER BOX

4

POIDS PAR BOÎTE / WEIGHT PER BOX

37 LBS (16,8 KG)

QUANTITÉ PAR PALETTE / QUANTITY PER PALLET

28 BOÎTES / BOX

VUE DE PROFIL PROFILE VIEW

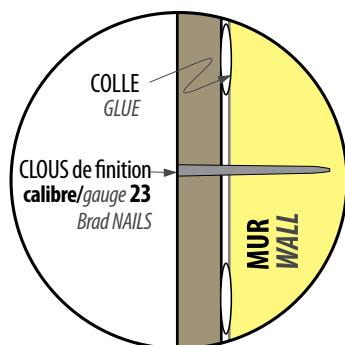

VUE DE FACE FRONTAL VIEW



05-2019



CODE DU PRODUIT / PRODUCT ORDER NO. PANT24BE

MURdesign



TUILE Béton- Concrete TILE

OUTILS NÉCESSAIRES NECESSARY TOOLS

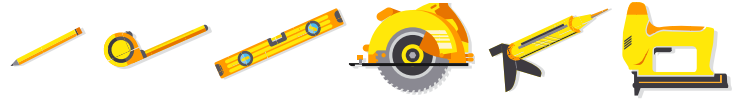

TECHNIQUE D'INSTALLATION TECHNICAL INSTALLATION



> Entretien : Lavez les panneaux délicatement à l'aide d'un chiffon humide propre et d'un savon doux. Évitez d'utiliser un savon plus fort, car il pourrait altérer la finition de l'imprimé.

> Le niveau d'humidité relative de la pièce doit absolument se situer entre 30% et 50% inclusivement.

> Installation horizontale : Au pied du mur, tracez une ligne de référence avec votre niveau. Cela vous permettra de vous assurer que vos panneaux sont droits, même si vos murs ne sont pas carrés.

> Prévoyez un espacement de 3/16 po (0,476 cm) contre les fenêtres et les portes, ainsi qu'au haut et au bas de chaque mur.

> Il faut fixer les panneaux solidement. Utilisez un adhésif à construction au dos de chaque panneau. Une perle de 1/4 po (0,64 cm) d'adhésif suffira, dans la mesure où vous l'appliquez tout le tour du périmètre de l'endos et en formant un tracé en « S » répétitif sur le reste de l'endos dans le cas d'application de panneaux muraux secs.

> Dans le cas d'application directe aux goujons ou à des tasseaux, appliquez la même perle de 1/4 po (0,64 cm) d'adhésif à chaque goujon ou tasseau.

> Achevez de solidifier chaque panneau à l'aide d'une cloueuse à finition. Assurez-vous d'effectuer le clouage aux 12 pouces (30 cm) dans les zones où le clou sera dissimulé par le motif imprimé; cela procurera une finition plus uniforme et augmentera la solidité.

> Vis-à-vis le joint entre deux panneaux, assurez-vous de bien coller et clouer pour que le joint disparaisse le plus possible.

> *Cleaning : Wash the panels with a clean cloth and a mild soap. Avoid using a stronger soap, as it may alter the finish of the print.*

> *The humidity level should absolutely range between 30% and 50% inclusively.*

> *Horizontal installation : Below the wall, trace a reference line with a level. This will allow you to ensure that panels are straight, even if your walls are not squared.*

> *Provide 3/16 " (0,476 cm) clearance to windows and doors, as well as top and bottom of each wall.*

> *They must be strongly fixed. Use construction adhesive in the back of all panels. A bead of 1/4 inch (0,64 cm) will be sufficient as long as you apply it along the surface in the back and with a repetitive S-shape in the case you are applying dry wall panels.*

> *For a direct application on studs or with brackets, apply an adhesive bead of 1/4 " (0,64 cm) on each stud or bracket.*

> *End by strengthening each panel with a finishing nail gun. Be sure to nail down to 12 inches (30 cm) in areas where the nail will be concealed by the printed pattern; this will provide a more uniform finish and increase strength.*

> *Joints are always a sensitive place in construction work. Make sure to glue and nail the joint between two panels, so that the seal disappears as much as possible.*

Rendez-vous sur murdesign.ca pour visionner notre vidéo d'installation
Visit murdesign.ca to see our installation video



Tuile Opal *Tile* 2'x4'



Tuile à plafond *Decorative ceiling tile*

- > HDF fait de fibre de bois recyclée / *HDF made of recycled wood fiber*
- > Tuile imprimée / *Printed tile*
- > Peut s'installer dans tout système de plafond suspendu / *Can accomodate all types of rails*
- > Facile à installer et durable / *Easy to install and sturdy*
- > Permet de créer des ambiances chaleureuses et apaisantes / *Creates warm and soothing atmospheres /*
- > **Notez que les couleurs et les tonalités peuvent varier d'un lot de produits à un autre. Assurez-vous donc de vous procurer suffisamment de panneaux pour votre projet complet.** / *Note that colors and tones may vary from one batch of products to another. So make sure you get enough panels for your complete project.*

MATÉRIAU / MATERIAL

HDF fait de fibre de bois recyclée / *HDF made of recycled wood fiber*

COULEUR ET FINI / COLOR AND FINISH

Imitation réaliste de bois blanchi grisonnant / *Realistic imitation of whitened wood*

DIMENSIONS / DIMENSIONS

1/4" x 23 3/4" x 47 3/4" (0,64 cm x 60,96 cm x 121,29 cm)

QUANTITÉ PAR BOÎTE / QUANTITY PER BOX

4

POIDS PAR BOÎTE / WEIGHT PER BOX

35 LBS (15,9 KG)

QUANTITÉ PAR PALETTE / QUANTITY PER PALLET

28 BOÎTES / BOX

VUE DE PROFIL

PROFILE VIEW

COUVERTURE PAR BOÎTE / COVERAGE PER BOX

32 pi² / sq. ft. (2,97m²)

POIDS DE LA PALETTE / WEIGHT PER PALLET

1038 LBS (470,83 KG)

VUE DE FACE

FRONTAL VIEW

Pour une installation collée : *For a glued installation:*

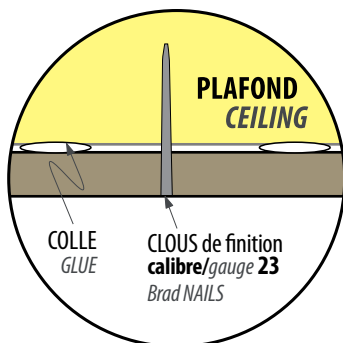

05-2019



CODE DU PRODUIT / PRODUCT ORDER NO. PANQ-I24WH

MURdesign



TECHNIQUE D'INSTALLATION
TECHNICAL INSTALLATION



> **Entretien :** Lavez les panneaux délicatement à l'aide d'un chiffon humide propre et d'un savon doux. Évitez d'utiliser un savon plus fort, car il pourrait altérer la finition de l'imprimé.

> Il existe deux façons d'installer les tuiles : suspendues ou collées.

> Pour découper une tuile, utilisez une lame à plancher lamellé sur un banc de sciage avec le côté fini faisant face vers le haut. Si vous désirez utiliser un autre type de scie électrique telle qu'une scie circulaire portable ou une scie sauteuse munie d'une lame à dents fines, positionnez le côté fini face vers le bas.

> Pour découper le point de terminaison, mesurez et marquez le périmètre à découper; percez un trou à chaque coin du périmètre, et servez-vous d'une scie sauteuse munie d'une lame à dents fines pour découper le point de terminaison.

> **Installation collée :**
Coller au plafond ou au mur avec une colle de construction et ajouter des clous au moyen d'une cloueuse pneumatique (clous de finition calibre 23).

> **Installation dans un plafond suspendu :**

> Pour l'installation d'un nouveau plafond suspendu, référez-vous à son fabricant.

> Suspendez vos tuiles entre les moulures en "T", pour remplacer les panneaux conventionnels. Il suffit de retirer les panneaux que vous avez présentement et vous assurer que la structure est toujours solide.

> **Cleaning :** Wash the panels with a clean cloth and a mild soap. Avoid using a stronger soap, as it may alter the finish of the print.

> There are two ways to install the tiles: hang or glue.

> To cut tiles, use a laminated floor blade on a saw bench with the finished side upward. If you want to use another type of electric saw, like a portable circular saw or a jig saw with fine teeth, place the finished side downward.

> To cut ending point, measure and mark the area to cut, drill a hole at each corner of the area and use the fine teeth jig saw to cut ending points.

> **Glued installation:**
Glue the tiles on the plain ceiling with construction glue and add nails with a nail gun (23 gauge finishing nails).

> **Installation in a suspended ceiling:**

> For the installation of a new suspended ceiling, refer to its manufacturer.

> Suspend the tiles between the T-molding. To replace conventional panels, you only need to take down the old panels and ensure that current structure is still strong.

Rendez-vous sur murdesign.ca pour visionner notre vidéo d'installation
Visit murdesign.ca to see our installation video



Tuile Marquise *Tile* 2'x4'



Tuile à plafond *Decorative ceiling tile*

- > HDF fait de fibre de bois recyclée / *HDF made of recycled wood fiber*
- > Tuile imprimée / *Printed tile*
- > Peut s'installer dans tout système de plafond suspendu / *Can accomodate all types of rails*
- > Facile à installer et durable / *Easy to install and sturdy*
- > Permet de créer des ambiances chaleureuses et apaisantes / *Creates warm and soothing atmospheres /*
- > **Notez que les couleurs et les tonalités peuvent varier d'un lot de produits à un autre. Assurez-vous donc de vous procurer suffisamment de panneaux pour votre projet complet.** / *Note that colors and tones may vary from one batch of products to another. So make sure you get enough panels for your complete project.*

MATÉRIAU / MATERIAL

HDF fait de fibre de bois recyclée / *HDF made of recycled wood fiber*

COULEUR ET FINI / COLOR AND FINISH

Imitation réaliste de bois blanchi grisonnant / *Realistic imitation of whitened wood*

DIMENSIONS / DIMENSIONS

1/4" x 23 3/4" x 47 3/4" (0,64 cm x 60,96 cm x 121,29 cm)

QUANTITÉ PAR BOÎTE / QUANTITY PER BOX

4

POIDS PAR BOÎTE / WEIGHT PER BOX

35 LBS (15,9 KG)

QUANTITÉ PAR PALETTE / QUANTITY PER PALLET

28 BOÎTES / BOX

VUE DE PROFIL

PROFILE VIEW

Pour une installation collée : *For a glued installation:*

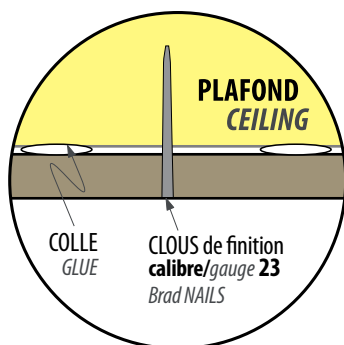

VUE DE FACE

FRONTAL VIEW

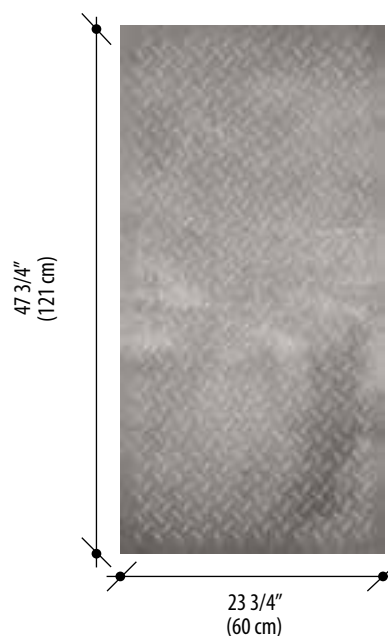

05-2019



CODE DU PRODUIT / PRODUCT ORDER NO. PANQ-I24WH

MURdesign



TECHNIQUE D'INSTALLATION
TECHNICAL INSTALLATION



1

- > Entretien : Lavez les panneaux délicatement à l'aide d'un chiffon humide propre et d'un savon doux. Évitez d'utiliser un savon plus fort, car il pourrait altérer la finition de l'imprimé.
- > Il existe deux façons d'installer les tuiles : suspendues ou collées.

> *Cleaning : Wash the panels with a clean cloth and a mild soap. Avoid using a stronger soap, as it may alter the finish of the print.*

> *There are two ways to install the tiles: hang or glue.*



2

- > Pour découper une tuile, utilisez une lame à plancher lamellé sur un banc de sciage avec le côté fini faisant face vers le haut. Si vous désirez utiliser un autre type de scie électrique telle qu'une scie circulaire portable ou une scie sauteuse munie d'une lame à dents fines, positionnez le côté fini face vers le bas.
- > Pour découper le point de terminaison, mesurez et marquez le périmètre à découper; percez un trou à chaque coin du périmètre, et servez-vous d'une scie sauteuse munie d'une lame à dents fines pour découper le point de terminaison.

> *To cut tiles, use a laminated floor blade on a saw bench with the finished side upward. If you want to use another type of electric saw, like a portable circular saw or a jig saw with fine teeth, place the finished side downward.*

> *To cut ending point, measure and mark the area to cut, drill a hole at each corner of the area and use the fine teeth jig saw to cut ending points.*



3

- > Installation collée :
Coller au plafond ou au mur avec une colle de construction et ajouter des clous au moyen d'une cloueuse pneumatique (clous de finition calibre 23).
- > Installation dans un plafond suspendu :
- > Pour l'installation d'un nouveau plafond suspendu, référez-vous à son fabricant.
- > Suspendez vos tuiles entre les moulures en "T", pour remplacer les panneaux conventionnels. Il suffit de retirer les panneaux que vous avez présentement et vous assurer que la structure est toujours solide.

> *Glued installation:
Glue the tiles on the plain ceiling with construction glue and add nails with a nail gun (23 gauge finishing nails).*

> *Installation in a suspended ceiling:*
> *For the installation of a new suspended ceiling, refer to its manufacturer.*
> *Suspend the tiles between the T-molding. To replace conventional panels, you only need to take down the old panels and ensure that current structure is still strong.*

Rendez-vous sur murdesign.ca pour visionner notre vidéo d'installation
Visit murdesign.ca to see our installation video

MURdesIGN.ca



Tuile Victoria *Tile* 4'x4'

Tuile à plafond décorative *Decorative ceiling tile*

- > HDF fait de fibre de bois recyclée / *HDF made of recycled wood fiber*
- > Peint blanc à faible teneur en COV / *White low VOC paint*
- > Peuvent être repeintes / *Can be repainted*
- > Tuile décorative pour installation au plafond ou au mur / *Decorative tile for ceiling or wall installation*
- > Facile à installer et durable / *Easy to install and sturdy*
- > Tuile aux lignes minces qui s'agencent à tous les types de pièces / *Narrow lines match any type of room*
- > Elle embellit votre décor et vous facilite la vie! / *It embellishes your decor and makes your life easier!*

MATÉRIAU / MATERIAL

HDF fait de fibre de bois recyclée / *HDF made of recycled wood fiber*

COULEUR ET FINI / COLOR AND FINISH

Peint blanc / *Painted white*

DIMENSIONS / DIMENSIONS

1/4" x 48" x 48" (0,64 cm x 122 cm x 122 cm)

VENDU À L'UNITÉ / SOLD INDIVIDUALLY

POIDS PAR TUILE / WEIGHT PER TILE

17,5 LBS (7,9 KG)

QUANTITÉ PAR PALETTE / QUANTITY PER PALLET

25 TUILES / TILES

COUVERTURE TUILE / COVERAGE PER TILE

16 pi² / sq. ft. (1,49m²)

POIDS DE LA PALETTE / WEIGHT PER PALLET

437,5 LBS (198,4 KG)

VUE DE PROFIL
PROFILE VIEW

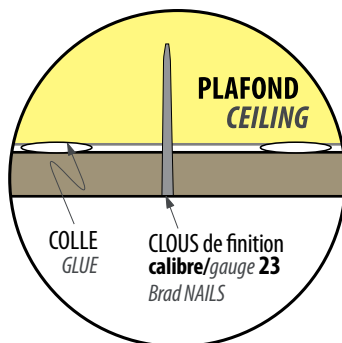

VUE DE FACE
FRONTAL VIEW

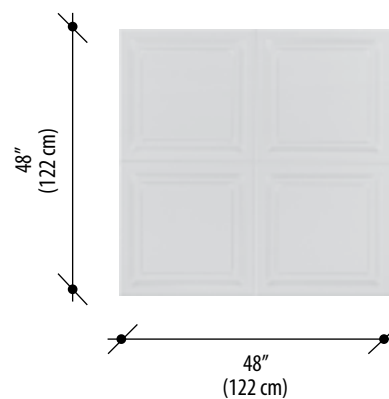

05-2019



CODE DU PRODUIT / PRODUCT ORDER NO. PANAB42PB

MURdesign



TECHNIQUE D'INSTALLATION
TECHNICAL INSTALLATION

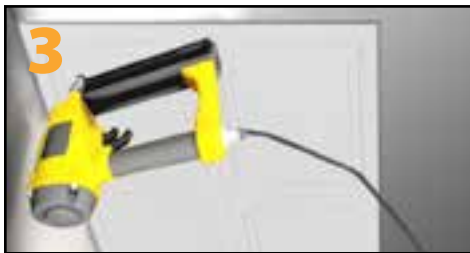

> Entretien : Lavez les panneaux délicatement à l'aide d'un chiffon humide propre et d'un savon doux. Évitez d'utiliser un savon plus fort, car il pourrait altérer la finition de la peinture.

> Tracez une ligne de niveau en calculant un dégagement de 1/4" sur chaque côté de mur.

> Pour découper une tuile, utilisez une lame à plancher lamellé sur un banc de sciage avec le côté fini faisant face vers le haut. Si vous désirez utiliser un autre type de scie électrique telle qu'une scie circulaire portable ou une scie sauteuse munie d'une lame à dents fines, positionnez le côté fini face vers le bas.

> Pour découper le point de terminaison, mesurez et marquez le périmètre à découper; percez un trou à chaque coin du périmètre, et servez-vous d'une scie sauteuse munie d'une lame à dents fines pour découper le point de terminaison.

> Installation finale : coller au plafond avec une colle de construction et ajouter des clous au moyen d'une cloueuse pneumatique.

> Utilisez des clous de finition calibre 23.

> Quoi de plus éreintant que de peindre un plafond? Grâce à nos tuiles 4'x4', évitez cette étape laborieuse grâce à leur fini blanc, prêt pour la pose.

> Vous voulez leur donner une touche personnalisée? Peinturez-les confortablement assis à votre espace de travail, sans vous épuiser. En plus d'embellir votre décor, elles vous facilitent la vie!

> *Cleaning : Wash the panels with a clean cloth and a mild soap. Avoid using a stronger soap, as it may alter the finish of the paint.*

> *Draw a level line by calculating a clearance 1/4 "on each side of the wall.*

> *To cut tiles, use a laminated floor blade on a saw bench with the finished side upward. If you want to use another type of electric saw, like a portable circular saw or a jig saw with fine teeth, place the finished side downward.*

> *To cut ending point, measure and mark the area to cut, drill a hole at each corner of the area and use the fine teeth jig saw to cut ending points.*

> *Final installation : Glue the tiles on the plain ceiling with construction glue and add nails with a nail gun.*

> *Use 23 gauge finishing nails.*

> *Painting ceilings is hard work. With 4'x4' white finish, you can avoid it as tiles are ready to use.*

> *You want to customize them? You can easily paint them in your working space before fixing them. They will make your life easier!*

Rendez-vous sur murdesign.ca pour visionner notre vidéo d'installation
Visit murdesign.ca to see our installation video

   **MUR**desIGN.ca



Tuile Platinium *Tile* 4'x4'

Tuile à plafond décorative

Decorative ceiling tile

- > HDF fait de fibre de bois recyclée / *HDF made of recycled wood fiber*
- > Peint blanc à faible teneur en COV / *White low VOC paint*
- > Peuvent être repeintes / *Can be repainted*
- > Tuile décorative pour installation au plafond ou au mur / *Decorative tile for ceiling or wall installation*
- > Facile à installer et durable / *Easy to install and sturdy*
- > Tuile aux lignes incontestablement classiques ! / *Tile with inevitably classic lines!*
- > Elle embellit votre décor et vous facilite la vie ! / *It embellishes your decor and makes your life easier!*

MATÉRIAU / MATERIAL

HDF fait de fibre de bois recyclée / *HDF made of recycled wood fiber*

COULEUR ET FINI / COLOR AND FINISH

Peint blanc / *Painted white*

DIMENSIONS / DIMENSIONS

1/4" x 48" x 48" (0,64 cm x 122 cm x 122 cm)

VENDU À L'UNITÉ / SOLD INDIVIDUALLY

POIDS PAR TUILE / WEIGHT PER TILE

17,5 LBS (7,9 KG)

QUANTITÉ PAR PALETTE / QUANTITY PER PALLET

25 TUILES / *TILES*

COUVERTURE TUILE / COVERAGE PER TILE

16 pi² / *sq. ft. (1,49m²)*

POIDS DE LA PALETTE / WEIGHT PER PALLET

437,5 LBS (198,4 KG)

VUE DE PROFIL
PROFILE VIEW

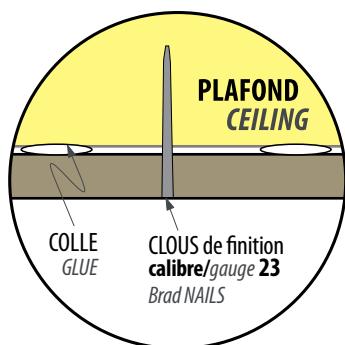

VUE DE FACE
FRONTAL VIEW

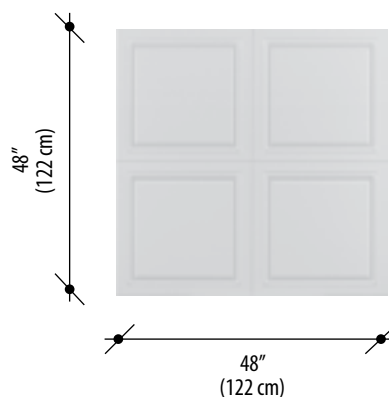

05-2019



CODE DU PRODUIT / PRODUCT ORDER NO. PANQ44P

MURdesign



TECHNIQUE D'INSTALLATION
TECHNICAL INSTALLATION

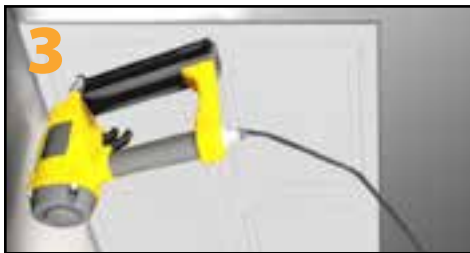

> Entretien : Lavez les panneaux délicatement à l'aide d'un chiffon humide propre et d'un savon doux. Évitez d'utiliser un savon plus fort, car il pourrait altérer la finition de la peinture.

> Tracez une ligne de niveau en calculant un dégagement de 1/4" sur chaque côté de mur.

> Pour découper une tuile, utilisez une lame à plancher lamellé sur un banc de sciage avec le côté fini faisant face vers le haut. Si vous désirez utiliser un autre type de scie électrique telle qu'une scie circulaire portable ou une scie sauteuse munie d'une lame à dents fines, positionnez le côté fini face vers le bas.

> Pour découper le point de terminaison, mesurez et marquez le périmètre à découper; percez un trou à chaque coin du périmètre, et servez-vous d'une scie sauteuse munie d'une lame à dents fines pour découper le point de terminaison.

> Installation finale : coller au plafond avec une colle de construction et ajouter des clous au moyen d'une cloueuse pneumatique.

> Utilisez des clous de finition calibre 23.

> Quoi de plus éreintant que de peindre un plafond? Grâce à la nos tuiles 4'x4', évitez cette étape laborieuse grâce à leur fini blanc, prêt pour la pose.

> Vous voulez leur donner une touche personnalisée? Peinturez-les confortablement assis à votre espace de travail, sans vous épuiser. En plus d'embellir votre décor, elles vous facilitent la vie!

> *Cleaning : Wash the panels with a clean cloth and a mild soap. Avoid using a stronger soap, as it may alter the finish of the paint.*

> *Draw a level line by calculating a clearance 1/4 "on each side of the wall.*

> *To cut tiles, use a laminated floor blade on a saw bench with the finished side upward. If you want to use another type of electric saw, like a portable circular saw or a jig saw with fine teeth, place the finished side downward.*

> *To cut ending point, measure and mark the area to cut, drill a hole at each corner of the area and use the fine teeth jig saw to cut ending points.*

> *Final installation : Glue the tiles on the plain ceiling with construction glue and add nails with a nail gun.*

> *Use 23 gauge finishing nails.*

> *Painting ceilings is hard work. With 4'x4' white finish, you can avoid it as tiles are ready to use.*

> *You want to customize them? You can easily paint them in your working space before fixing them. They will make your life easier!*

Rendez-vous sur murdesign.ca pour visionner notre vidéo d'installation
Visit murdesign.ca to see our installation video

   **MUR**desIGN.ca





MURALE IMPRIMÉE / PRINTED WALL

MURAL Downtown Montreal

Panneau décoratif 4' x 8' photographie du centre-ville de Montréal Decorative panel 4' x 8' photography of downtown Montreal

- > Panneaux de HDF fait de fibre de bois 100% recyclée / HDF panels made of 100% recycled wood fiber
- > Facile à installer et durable / Easy to install and sturdy
- > Pour un look vivifiant ! / For a invigorating look!
- > Notez que les couleurs et les tonalités peuvent varier d'un lot de produits à un autre. Assurez-vous donc de vous procurer suffisamment de panneaux pour votre projet complet. / Note that colors and tones may vary from one batch of products to another. So make sure you get enough panels for your complete project.
- > Laissez reposer vos panneaux de 48 à 72 heures dans la pièce où vous prévoyez les installer pour qu'ils s'acclimatent à la température et l'humidité ambiantes de la pièce. / Leave panels in the room where you plan to install them between 48 and 72 hours prior to installation to acclimate panels to the room's temperature and humidity level.



MATÉRIAU / MATERIAL

HDF fait de fibre de bois recyclée /
HDF made of recycled wood fiber

COULEUR ET FINI / COLOR AND FINISH

Photographie haute définition du centre-ville de Montréal/
High definition photography of downtown Montreal
3 panneaux / 3 panels

DIMENSIONS / DIMENSIONS

Panneau / Panel: 48" x 96" x 1/4" (122 cm x 244 cm x 0,64 cm)
Murale / Mural: 144" x 96" x 1/4" (365,76 cm x 244 cm x 0,64 cm)

QUANTITÉ DE PANNEAUX PAR EMBALLAGE / QUANTITY OF PANELS PER PACKAGE

3 panneaux / 3 panels

POIDS PAR EMBALLAGE / WEIGHT PER PANEL

110 LBS (49,9 KG)

COUVERTURE / COVERAGE

Panneau / Panel: 32 pi² / sq. ft. (2,97m²)
Murale / Mural: 96 pi² / sq. ft. (8,92m²)

VUE DE PROFIL PROFILE VIEW

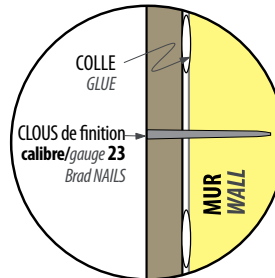

VUE DE FACE FRONTAL VIEW



05-2019



CODE DU PRODUIT / PRODUCT ORDER NO. PANMU-1348CC

MURdesign

MURAL Downtown Montreal

OUTILS NÉCESSAIRES NECESSARY TOOLS



TECHNIQUE D'INSTALLATION TECHNICAL INSTALLATION



1



2



3

> Entretien : Lavez les panneaux délicatement à l'aide d'un chiffon humide propre et d'un savon doux. Évitez d'utiliser un savon plus fort, car il pourrait altérer la finition de l'imprimé.

> *Cleaning : Wash the panels with a clean cloth and a mild soap. Avoid using a stronger soap, as it may alter the finish of the print.*

> Le niveau d'humidité relative de la pièce doit absolument se situer entre 30% et 50% inclusivement.

> *The humidity level should absolutely range between 30% and 50% inclusively.*

> Installation horizontale : Au pied du mur, tracez une ligne de référence avec votre niveau. Cela vous permettra de vous assurer que vos panneaux sont droits, même si vos murs ne sont pas carrés.

> *Horizontal installation : Below the wall, trace a reference line with a level. This will allow you to ensure that panels are straight, even if your walls are not squared.*

> Prévoyez un espacement de 3/16 po (0,476 cm) contre les fenêtres et les portes, ainsi qu'au haut et au bas de chaque panneau.

> *Provide 3/16" (0,476 cm) clearance to windows and doors, as well as top and bottom of each panel.*

> Avant de fixer les panneaux, placez-les à sec d'abord afin de vous assurer qu'ils s'ajustent convenablement.

> *Before fixing panels, place them without glue to ensure they fit properly.*

> Il faut fixer les panneaux solidement. Utilisez un adhésif à construction au dos de chaque panneau. Une perle de 1/4 po (0,64 cm) d'adhésif suffira, dans la mesure où vous l'appliquez tout le tour du périmètre de l'endos et en formant un tracé en « S » répétitif sur le reste de l'endos dans le cas d'application de panneaux muraux secs.

> *They must be strongly fixed. Use construction adhesive in the back of all panels. A bead of 1/4 inch (0,64 cm) will be sufficient as long as you apply it along the surface in the back and with a repetitive S-shape in the case you are applying dry wall panels.*

> Dans le cas d'application directe aux goujons ou à des tasseaux, appliquez la même perle de 1/4 po (0,64 cm) d'adhésif à chaque goujon ou tasseau.

> *For a direct application on studs or with brackets, apply an adhesive bead of 1/4" (0,64 cm) on each stud or bracket.*

> Achevez de solidifier chaque panneau à l'aide d'une cloueuse à finition. Assurez-vous d'effectuer le clouage aux 12 pouces (30 cm) dans les zones où le clou sera dissimulé par le motif imprimé; cela procurera une finition plus uniforme et augmentera la solidité.

> *End by strengthening each panel with a finishing nail gun. Be sure to nail down to 12 inches (30 cm) in areas where the nail will be concealed by the printed pattern; this will provide a more uniform finish and increase strength.*

> Vis-à-vis le joint entre deux panneaux, assurez-vous de bien coller et clouer pour que le joint disparaisse le plus possible.

> *Joints are always a sensitive place in construction work. Make sure to glue and nail the joint between two panels, so that the seal disappears as much as possible.*

> ATTENTION : Installez les panneaux dans le sens indiqué.

> *CAUTION: Install the panels in the direction indicated.*

Rendez-vous sur murdesign.ca pour visionner notre vidéo d'installation
Visit murdesign.ca to see our installation video

   **MUR**design.ca



MURAL Sherwood

Panneau décoratif 4' x 8' photographie d'une forêt dans la brume *Decorative panel 4' x 8' photography of a foginess forest*

- > Panneaux de HDF fait de fibre de bois 100% recyclée / *HDF panels made of 100% recycled wood fiber*
- > Facile à installer et durable / *Easy to install and sturdy*
- > Pour un look vivifiant ! / *For a invigorating look!*
- > Notez que les couleurs et les tonalités peuvent varier d'un lot de produits à un autre. Assurez-vous donc de vous procurer suffisamment de panneaux pour votre projet complet. / *Note that colors and tones may vary from one batch of products to another. So make sure you get enough panels for your complete project.*
- > Laissez reposer vos panneaux de 48 à 72 heures dans la pièce où vous prévoyez les installer pour qu'ils s'acclimatent à la température et l'humidité ambiantes de la pièce. / *Leave panels in the room where you plan to install them between 48 and 72 hours prior to installation to acclimate panels to the room's temperature and humidity level.*



MATÉRIAU / MATERIAL

HDF fait de fibre de bois recyclée /
HDF made of recycled wood fiber

COULEUR ET FINI / COLOR AND FINISH

Photographie haute définition d'une forêt dans la brume
High definition photography of a foginess forest
3 panneaux / 3 panels

DIMENSIONS / DIMENSIONS

Panneau / Panel: 48" x 96" x 1/4" (122 cm x 244 cm x 0,64 cm)
Murale / Mural: 144" x 96" x 1/4" (365,76 cm x 244 cm x 0,64 cm)

QUANTITÉ DE PANNEAUX PAR EMBALLAGE / QUANTITY OF PANELS PER PACKAGE

3 panneaux / 3 panels

POIDS PAR EMBALLAGE / WEIGHT PER PANEL

110 LBS (49,9 KG)

COUVERTURE / COVERAGE

Panneau / Panel: 32 pi² / sq. ft. (2,97m²)
Murale / Mural: 96 pi² / sq. ft. (8,92m²)

VUE DE PROFIL PROFILE VIEW

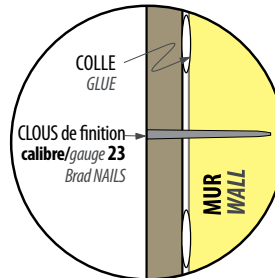

VUE DE FACE FRONTAL VIEW

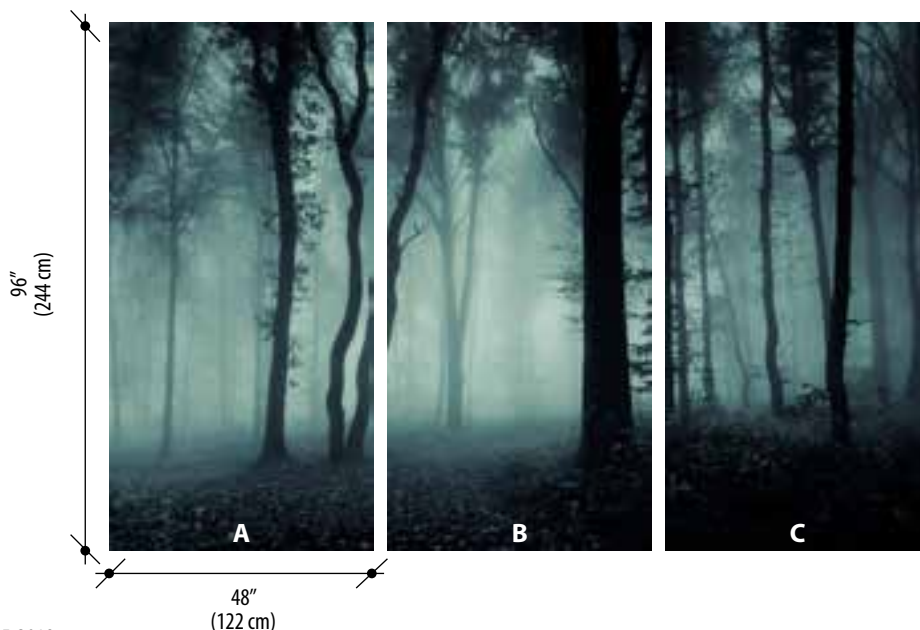

05-2019



CODE DU PRODUIT / PRODUCT ORDER NO. PANMU-1348SH

MURdesign



MURAL Sherwood

OUTILS NÉCESSAIRES NECESSARY TOOLS



TECHNIQUE D'INSTALLATION TECHNICAL INSTALLATION



1



2



3

> Entretien : Lavez les panneaux délicatement à l'aide d'un chiffon humide propre et d'un savon doux. Évitez d'utiliser un savon plus fort, car il pourrait altérer la finition de l'imprimé.

> Le niveau d'humidité relative de la pièce doit absolument se situer entre 30% et 50% inclusivement.

> Installation horizontale : Au pied du mur, tracez une ligne de référence avec votre niveau. Cela vous permettra de vous assurer que vos panneaux sont droits, même si vos murs ne sont pas carrés.

> Prévoyez un espacement de 3/16 po (0,476 cm) contre les fenêtres et les portes, ainsi qu'au haut et au bas de chaque panneau.

> Avant de fixer les panneaux, placez-les à sec d'abord afin de vous assurer qu'ils s'ajustent convenablement.

> Il faut fixer les panneaux solidement. Utilisez un adhésif à construction au dos de chaque panneau. Une perle de 1/4 po (0,64 cm) d'adhésif suffira, dans la mesure où vous l'appliquez tout le tour du périmètre de l'endos et en formant un tracé en « S » répétitif sur le reste de l'endos dans le cas d'application de panneaux muraux secs.

> Dans le cas d'application directe aux goujons ou à des tasseaux, appliquez la même perle de 1/4 po (0,64 cm) d'adhésif à chaque goujon ou tasseau.

> Achevez de solidifier chaque panneau à l'aide d'une cloueuse à finition. Assurez-vous d'effectuer le clouage aux 12 pouces (30 cm) dans les zones où le clou sera dissimulé par le motif imprimé; cela procurera une finition plus uniforme et augmentera la solidité.

> Vis-à-vis le joint entre deux panneaux, assurez-vous de bien coller et clouer pour que le joint disparaisse le plus possible.

> ATTENTION : Installez les panneaux dans le sens indiqué.

> *Cleaning : Wash the panels with a clean cloth and a mild soap. Avoid using a stronger soap, as it may alter the finish of the print.*

> *The humidity level should absolutely range between 30% and 50% inclusively.*

> *Horizontal installation : Below the wall, trace a reference line with a level. This will allow you to ensure that panels are straight, even if your walls are not squared.*

> *Provide 3/16" (0,476 cm) clearance to windows and doors, as well as top and bottom of each panel.*

> *Before fixing panels, place them without glue to ensure they fit properly.*

> *They must be strongly fixed. Use construction adhesive in the back of all panels. A bead of 1/4 inch (0,64 cm) will be sufficient as long as you apply it along the surface in the back and with a repetitive S-shape in the case you are applying dry wall panels.*

> *For a direct application on studs or with brackets, apply an adhesive bead of 1/4" (0,64 cm) on each stud or bracket.*

> *End by strengthening each panel with a finishing nail gun. Be sure to nail down to 12 inches (30 cm) in areas where the nail will be concealed by the printed pattern; this will provide a more uniform finish and increase strength.*

> *Joints are always a sensitive place in construction work. Make sure to glue and nail the joint between two panels, so that the seal disappears as much as possible.*

> **CAUTION:** Install the panels in the direction indicated.

Rendez-vous sur murdesign.ca pour visionner notre vidéo d'installation
Visit murdesign.ca to see our installation video

   **MUR**desIGN.ca



MURAL Montreal Industriel

Panneau décoratif 4' x 8' photographie d'un bâtiment icône de Montréal Decorative panel 4' x 8' photography of an iconic building in Montreal

- > Panneaux de HDF fait de fibre de bois 100% recyclée / HDF panels made of 100% recycled wood fiber
- > Facile à installer et durable / Easy to install and sturdy
- > Pour un look vivifiant ! / For a invigorating look!
- > Notez que les couleurs et les tonalités peuvent varier d'un lot de produits à un autre. Assurez-vous donc de vous procurer suffisamment de panneaux pour votre projet complet. / Note that colors and tones may vary from one batch of products to another. So make sure you get enough panels for your complete project.
- > Laissez reposer vos panneaux de 48 à 72 heures dans la pièce où vous prévoyez les installer pour qu'ils s'acclimatent à la température et l'humidité ambiantes de la pièce. / Leave panels in the room where you plan to install them between 48 and 72 hours prior to installation to acclimate panels to the room's temperature and humidity level.

MATÉRIAU / MATERIAL

HDF fait de fibre de bois recyclée /
HDF made of recycled wood fiber

COULEUR ET FINI / COLOR AND FINISH

Photographie haute définition d'un bâtiment icône de Montréal / High definition photography of an iconic building in Montreal
3 panneaux / 3 panels

DIMENSIONS / DIMENSIONS

Panneau / Panel: 48" x 96" x 1/4" (122 cm x 244 cm x 0,64 cm)
Murale / Mural: 144" x 96" x 1/4" (365,76 cm x 244 cm x 0,64 cm)

QUANTITÉ DE PANNEAUX PAR EMBALLAGE / QUANTITY OF PANELS PER PACKAGE

3 panneaux / 3 panels

VUE DE FACE
FRONTAL VIEW

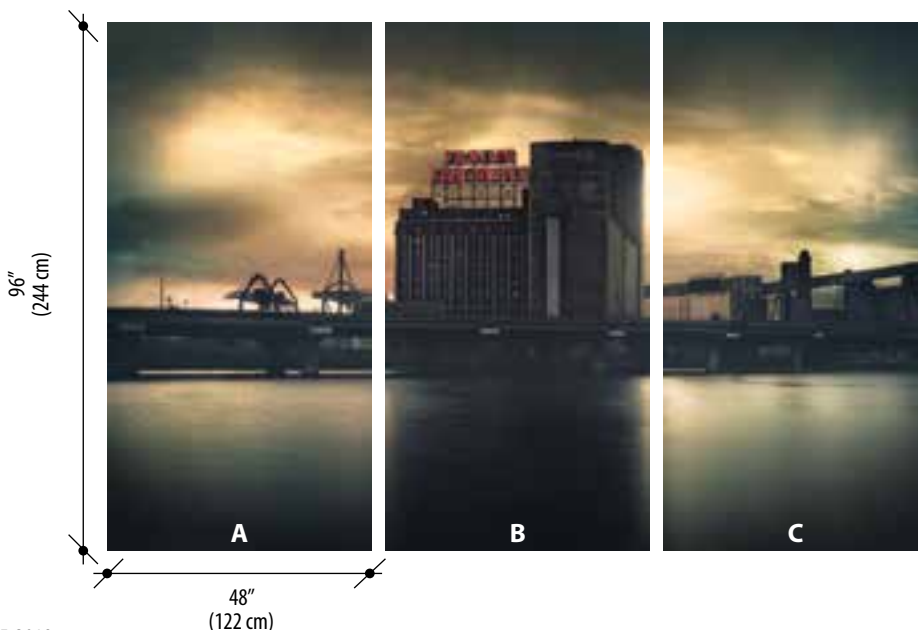

POIDS PAR EMBALLAGE / WEIGHT PER PANEL

110 LBS (49,9 KG)

COUVERTURE / COVERAGE

Panneau / Panel: 32 pi² / sq. ft. (2,97m²)
Murale / Mural: 96 pi² / sq. ft. (8,92m²)

VUE DE PROFIL
PROFILE VIEW

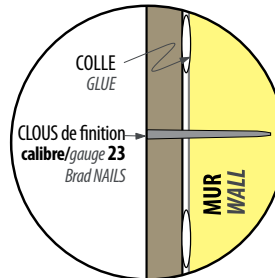

05-2019



CODE DU PRODUIT / PRODUCT ORDER NO. PANMU-1348MOIN

MURdesign



TECHNIQUE D'INSTALLATION TECHNICAL INSTALLATION



1



2



3

> Entretien : Lavez les panneaux délicatement à l'aide d'un chiffon humide propre et d'un savon doux. Évitez d'utiliser un savon plus fort, car il pourrait altérer la finition de l'imprimé.

> *Cleaning : Wash the panels with a clean cloth and a mild soap. Avoid using a stronger soap, as it may alter the finish of the print.*

> Le niveau d'humidité relative de la pièce doit absolument se situer entre 30% et 50% inclusivement.

> *The humidity level should absolutely range between 30% and 50% inclusively.*

> Installation horizontale : Au pied du mur, tracez une ligne de référence avec votre niveau. Cela vous permettra de vous assurer que vos panneaux sont droits, même si vos murs ne sont pas carrés.

> *Horizontal installation : Below the wall, trace a reference line with a level. This will allow you to ensure that panels are straight, even if your walls are not squared.*

> Prévoyez un espacement de 3/16 po (0,476 cm) contre les fenêtres et les portes, ainsi qu'au haut et au bas de chaque panneau.

> *Provide 3/16" (0,476 cm) clearance to windows and doors, as well as top and bottom of each panel.*

> Avant de fixer les panneaux, placez-les à sec d'abord afin de vous assurer qu'ils s'ajustent convenablement.

> *Before fixing panels, place them without glue to ensure they fit properly.*

> Il faut fixer les panneaux solidement. Utilisez un adhésif à construction au dos de chaque panneau. Une perle de 1/4 po (0,64 cm) d'adhésif suffira, dans la mesure où vous l'appliquez tout le tour du périmètre de l'endos et en formant un tracé en « S » répétitif sur le reste de l'endos dans le cas d'application de panneaux muraux secs.

> *They must be strongly fixed. Use construction adhesive in the back of all panels. A bead of 1/4 inch (0,64 cm) will be sufficient as long as you apply it along the surface in the back and with a repetitive S-shape in the case you are applying dry wall panels.*

> Dans le cas d'application directe aux goujons ou à des tasseaux, appliquez la même perle de 1/4 po (0,64 cm) d'adhésif à chaque goujon ou tasseau.

> *For a direct application on studs or with brackets, apply an adhesive bead of 1/4" (0,64 cm) on each stud or bracket.*

> Achevez de solidifier chaque panneau à l'aide d'une cloueuse à finition. Assurez-vous d'effectuer le clouage aux 12 pouces (30 cm) dans les zones où le clou sera dissimulé par le motif imprimé; cela procurera une finition plus uniforme et augmentera la solidité.

> *End by strengthening each panel with a finishing nail gun. Be sure to nail down to 12 inches (30 cm) in areas where the nail will be concealed by the printed pattern; this will provide a more uniform finish and increase strength.*

> Vis-à-vis le joint entre deux panneaux, assurez-vous de bien coller et clouer pour que le joint disparaisse le plus possible.

> *Joints are always a sensitive place in construction work. Make sure to glue and nail the joint between two panels, so that the seal disappears as much as possible.*

> ATTENTION : Installez les panneaux dans le sens indiqué.

> *CAUTION: Install the panels in the direction indicated.*

Rendez-vous sur murdesign.ca pour visionner notre vidéo d'installation
Visit murdesign.ca to see our installation video

 **MUR**design.ca

